



ECLYPSE

**La Tenda Che Oscura La Tua Stanza
In 3 Secondi**



ENSER
ITALIANA
www.enseritaliana.it

2024

LISTINO PREZZI

IVA ESCLUSA



COLORI TESSUTO	pag. 6
COLORI RETE	pag. 7
COLORI PROFILO	pag. 8
COMPANY TOUR	pag. 11
ECLYPSE LATERALE BLACKOUT	pag. 14
ECLYPSE VERTICALE BLACKOUT	pag. 16
ECLYPSE LATERALE FILTRANTE	pag. 18
ECLYPSE VERTICALE FILTRANTE	pag. 20
ECLYPSE NOTTE E GIORNO VERTICALE	pag. 22
PORTA A SOFFIETTO IN TESSUTO - PORTAPLISS	pag. 24
FOX GARDEN MOTORIZZATA OSCURANTE	pag. 26
FOX GARDEN MOTORIZZATA OSCURANTE O CON RETE	pag. 28
FOX GARDEN MOTORIZZATA OSCURANTE NOTTE E GIORNO	pag. 29
FOX GARDEN MANUALE OSCURANTE	pag. 30
FOX GARDEN MANUALE OSCURANTE O CON RETE	pag. 33
FOX GARDEN MANUALE NOTTE E GIORNO	pag. 35
TESSUTI	pag. 37
ESPLOSI	pag. 41
PRESA MISURE	pag. 46
SCHEDA TECNICA FOX GARDEN MOTORIZZATA	pag. 47
CAMPIONARI	pag. 51
TESTIMONIANZE	pag. 54
CONDIZIONI DI VENDITA	pag. 55

ATTENZIONE!!!

Da Marzo 2024 è obbligatorio utilizzare la nostra app per l'invio degli ordini.



Inquadra qui
per far partire
il video



Puoi utilizzare l'App anche per gestire i **resi e riparazioni**, guarda questo video per scoprire come:

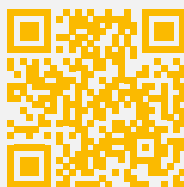



Eclypser Ottiene la Certificazione di origine e qualità 100% Made in Italy!

Il marchio ha l'obiettivo di confermare il valore del prodotto di qualità di vera origine italiana. Chi non fa un prodotto di valore realizzato interamente in Italia non si potrà mai fregiare della certificazione 100% Made in Italy

ISTITUTO PER LA TUTELA DEI PRODUTTORI ITALIANI

 **ECLYPSER**

Made in Italy 100% Certificate

REGISTRAZIONE N° IT01.IT/2344.031.V

SI ATTESTA CHE
This is to certify that

ECLYPSER

E' UN MARCHIO CERTIFICATO AVENTE I REQUISITI DEL SISTEMA IT01 - 100% QUALITA' ORIGINALE ITALIANA
acts according to system IT01 - 100% Original Italian Quality

QUESTA CERTIFICAZIONE E' INOLTRE VALIDA PER IL SEGUENTE CAMPO APPLICATIVO:
This certificate is also valid for the following product or service range:

ZANZARIERE
Insect Screen

DITTA PRODUTTRICE E DISTRIBUZIONE:
Manufacturer and distribution Company:

DFM SRL
Via T. Edison, 19 - 00015 Monterotondo (RM)

SISTEMA IT01 - 100% QUALITA' ORIGINALE ITALIANA
The certified Company:

<p>Questi prodotti sono:</p> <p>A - IDEATI E FABBRICATI INTERAMENTE IN ITALIA</p> <p>A.1 - Realizzati con disegni e progettazione esclusivi dell'Azienda</p> <p>A.2 - Costituiti interamente in Italia</p> <p>A.3 - Realizzati con semilavorati italiani</p> <p>A.4 - Con tracciabilità delle lavorazioni</p> <p>B - COSTRUITI CON MATERIALI NATURALI DI QUALITÀ</p> <p>B.1 - Materiali naturali individuali o composti</p> <p>B.2 - Materiali di qualità e prima scelta per l'uso previsto</p> <p>B.3 - Con tracciabilità della provenienza delle materie prime</p> <p>C - COSTRUITI SU LAVORAZIONE TRADIZIONALI TIPICHE</p> <p>C.1 - Particolari lavorazioni aziendali</p> <p>C.2 - Utilizzo di tecniche tradizionali tipiche</p> <p>D - REALIZZATI NEL RISPETTO DEL LAVORO IGIE E SICUREZZA</p> <p>D.1 - Realizzati nel pieno rispetto del lavoro</p> <p>D.2 - A norma igiene sanità e sicurezza sui luoghi e prodotti</p>	<p>Products must be:</p> <p>A - DESIGNED AND MANUFACTURED ENTIRELY IN ITALY</p> <p>A.1 - Based on company's own project and design.</p> <p>A.2 - Fully manufactured in Italy</p> <p>A.3 - Made with Italian Components</p> <p>A.4 - Complete work feasibility in Italy</p> <p>B - MADE WITH QUALITY NATURAL MATERIALS</p> <p>B.1 - Natural materials or Natural compounds</p> <p>B.2 - Quality, first choice materials</p> <p>B.3 - Raw materials origin Full traceability</p> <p>C - BUILT ACCORDING TO TRADITIONAL WORKING METHODS</p> <p>C.1 - Use of the company's specific Workmanship</p> <p>C.2 - Use of traditional Workmanship techniques</p> <p>D - MADE IN OBSERVANCE OF EMPLOYEES, HEALTH AND SAFETY STANDARDS</p> <p>D.1 - Ethical treatment of Employees</p> <p>D.2 - Manufactured according to the Hygiene, Healthcare and Safety regulations</p>
---	--

Organismo Asseverante:
Supporting unit:
PROMINDUSTRIA SPA

WALTER MARTINI
President

NAZZARENO VITA
Director

MILANO, 05/03/2023

LA VALIDITA' DEL PRESENTE CERTIFICATO MADE IN ITALY E' SUBORDINATA AL RIESAME COMPLETO DEL SISTEMA CON PERIODICITA' ANNUALE
The validity of this Made in Italy Certificate is subjected to a periodical complete annual inspection



BLACKOUT a nido d'ape



Avorio 5010B

Nero Black

Marrone 5014M

Bianco White

*Il tessuto blackout è bicolore, il retro è sempre bianco. Colore bianco disponibile anche Flame Retardant (FR)
Il tessuto è oscurante al 100%, ma non si garantisce l'oscuramento della tenda al 100%*

PANTHEON



29

59

61

65

98

99

UNICO

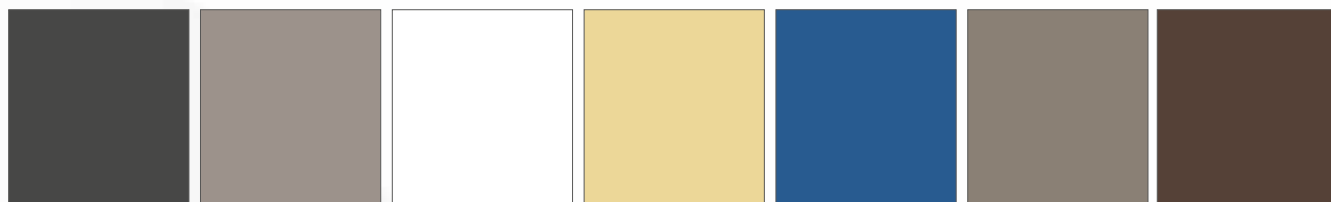

Grigio scuro
120-19

Grigio chiaro
1213

Bianco ottico
1220

Crema
1206

Azzurro
1211

Tortora
120-25

Marrone
1239

POLISCREEN



Bianco 001

Beige 002

Marrone Chiaro 003

Marrone Scuro 004

Verde 005

*Il tessuto pantheon non è oscurante al 100% ma arriva ad un 50-60% con i colori scuri. Altezza massima tessuto Pantheon 300cm
Composizione Pantheon: 100% poliestere. Composizione Poliscreeen: 56% poliestere riciclato, 44% poliestere.
Con il sistema blackout no è garantito l'oscuramento totale.*

*Colori indicativi. Colori e tessuti potrebbero subire variazioni
Prendere visione delle note a fondo listino sui tessuti*



Inquadra qui per far partire il video

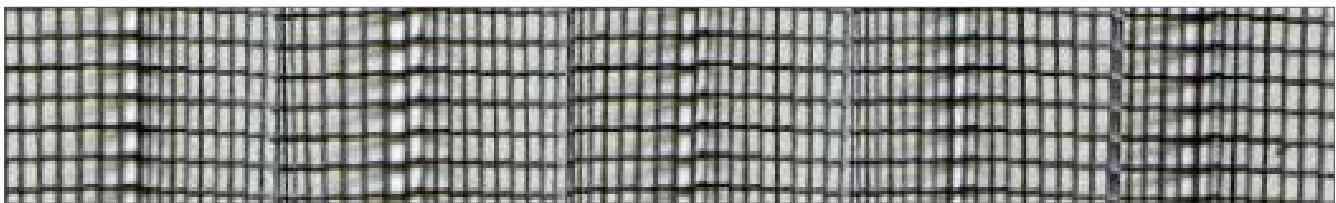
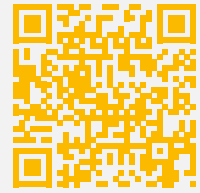

Grigio

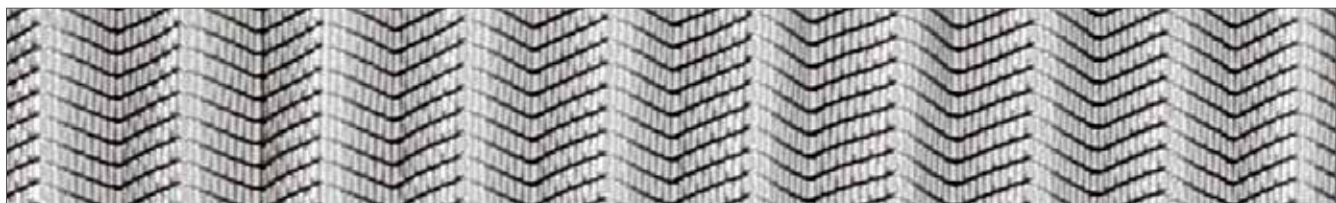

Grigio Metallizzato

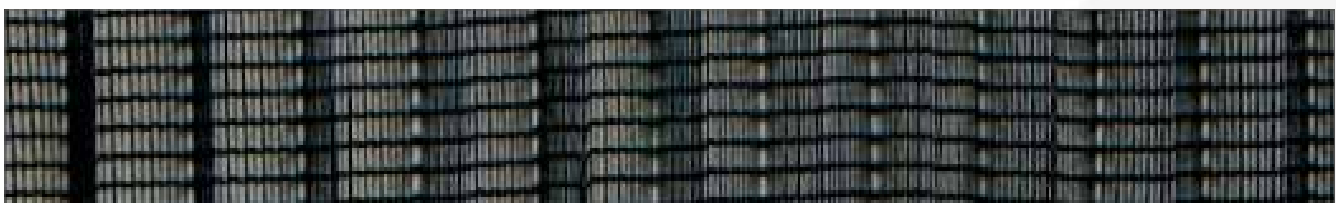

Nero



Nero Metallizzato

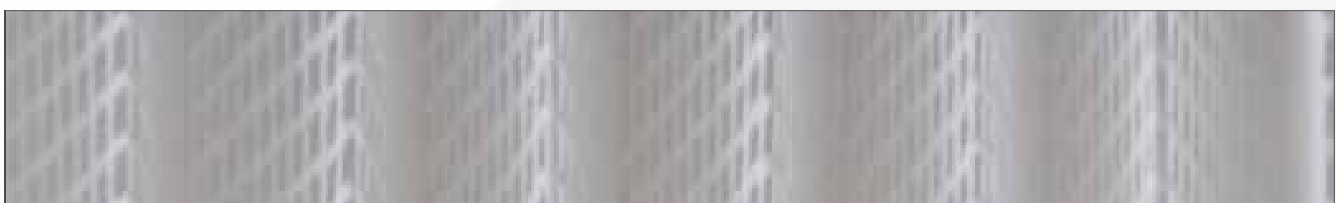

Bianco

Colori indicativi - I colori potrebbero subire variazioni
Le reti potrebbero subire bagni di colore differenti tra una commessa e l'altra.

STANDARD

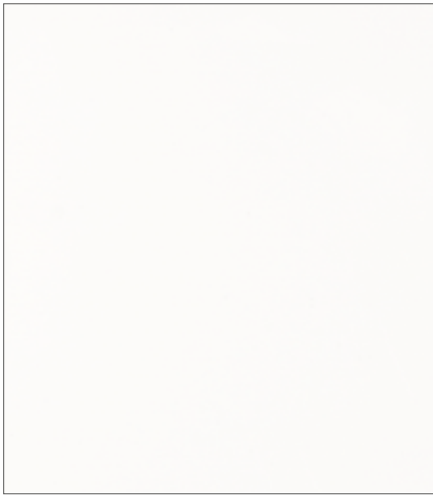

Bianco 9010 opaco - DR 955

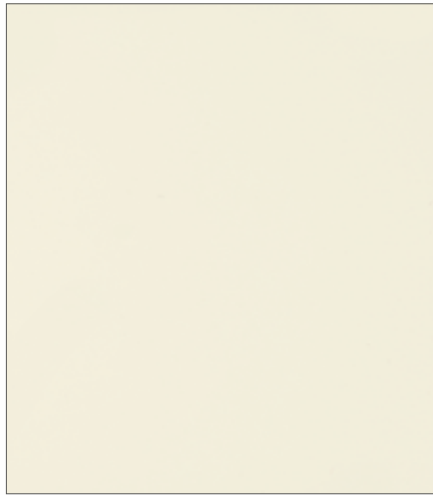

Avorio 1013 opaco - DR 110



Marrone 8017 opaco - DR 822

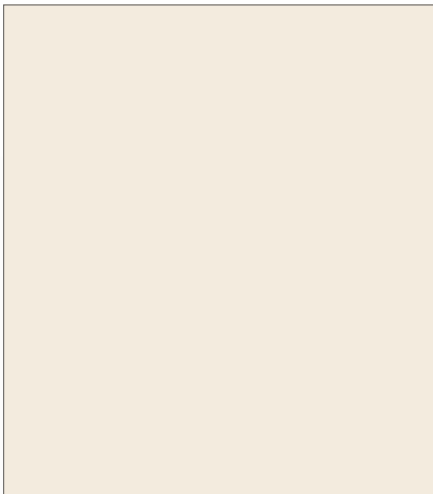

Bianco Crema 9001 - B



Verde 6005 opaco - DR 637



Grigio 7035

MICHELANGELO



Verde Michelangelo cod.DR-601



Marrone Michelangelo cod. DR-801



Grigio Michelangelo cod.DR-709

STANDARD PLUS



Nero Opaco DR-935 - 9005



Nero Silver DR-924 Martellato

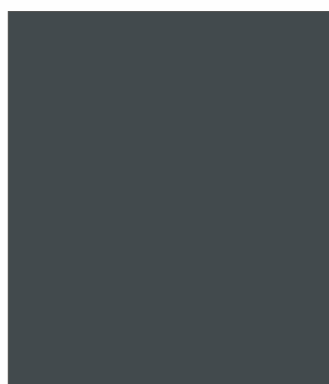
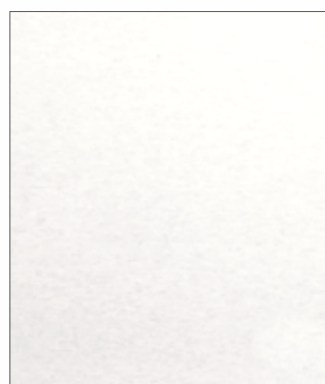

Bronzo Scuro DR-288 VIV 318

Ferro Micaceo scuro
DR 703Grigio Antracite
7016Bronzo Verniciato
DR 284Argento Verniciato
DR734

FINTO LEGNO



Acacia A-70/R



Ciliegio 317-70/R



Noce Ruvido 102/70R



Rovere 333-80/R



Pino 319-8/R

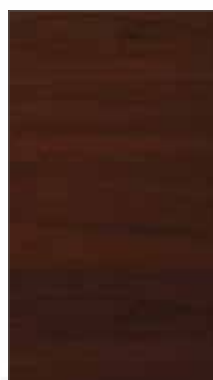

Douglas 335/8R

Castagno Decoral
Castagno 538-70-RNoce Decoral
563-149-RNoce
600-149-RNoce Decoral
V13-71-RvRenolit
386/73R Chiaro
Plast. ChiaroRenolit
387/70R Scuro
Plast. Scuro

COLORI PROFILO

Fox Garden Motorizzata

10

Eclypser

STANDARD

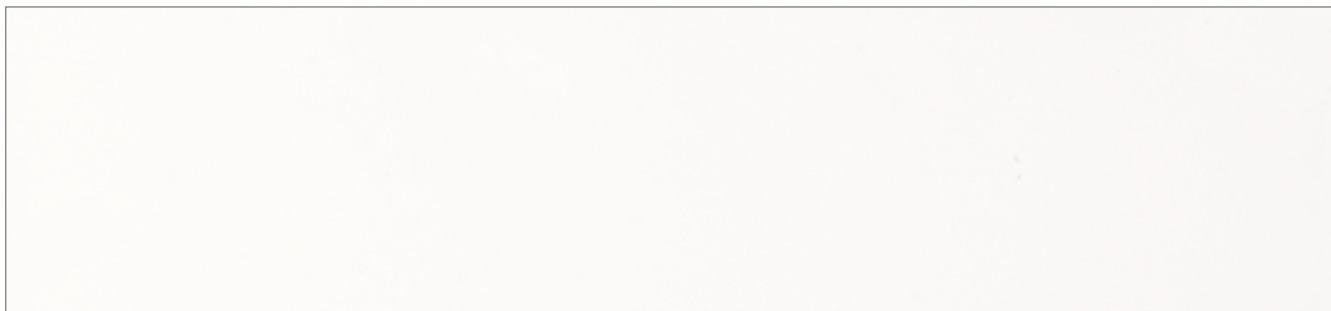

Bianco 9010 opaco

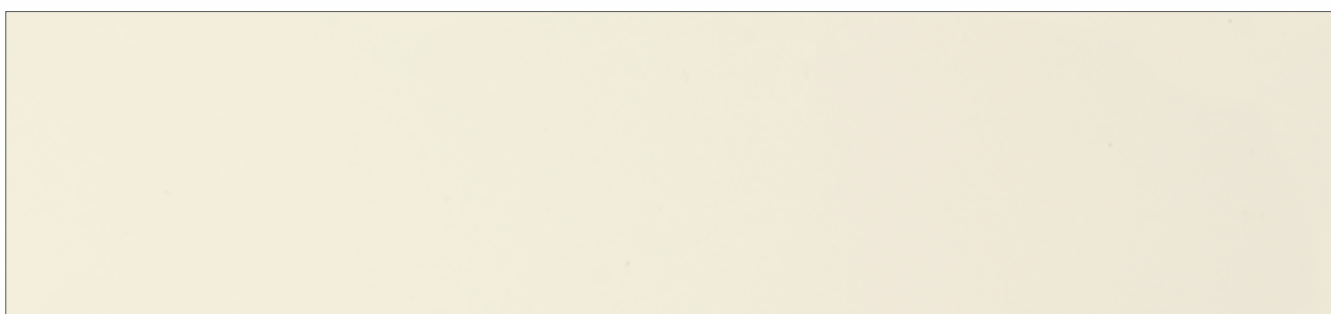

Avorio 1013 opaco



Marrone 8017 opaco



Argento Verniciato DR734

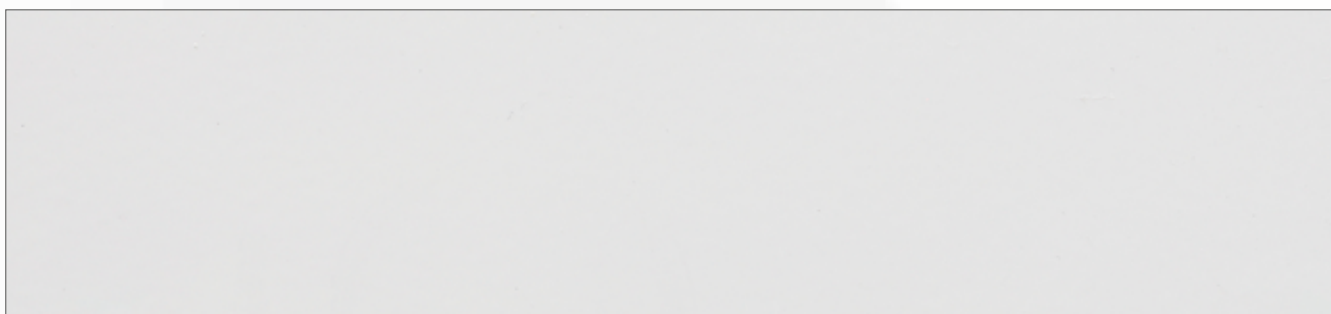

Grigio 7035

COMPANY TOUR SHARKNET COMPANY



Inizio Percorso U1



INQUADRA QUESTO CODICE ED
ENTRA DENTRO LA SHARKNET
COMPANY NEI REPARTI ECLYPSER





Entrando dalla porta centrale del capannone, girando a sinistra ci ritroviamo nell'unità produttiva

Tutti i profili di alluminio vengono stoccati in verticale per ottimizzare gli spazi



Il magazzino dell'alluminio è diviso per colore



Subito dopo il magazzino dei profili in alluminio, è posizionata la macchina automatica per la produzione delle Eclpser, questa macchina è stata progettata e realizzata internamente, grazie al nostro Team di Ricerca e Sviluppo e grazie alla spinta innovatrice di Sergio Marcantoni





Tutti i tessuti vengono invece stoccati in cassette, ogni banco di assemblaggio ha, nella parte inferiore, dei cassetti dove i tessuti sono "pretagliati" in pezzi che arrivano direttamente dal nostro reparto di plissettatura. Nella parte superiore invece vengono posizionati gli accessori necessari per completare le Tende Eclypser.



Tutti i tessuti filtranti e semioscuranti vengono plissettati internamente e al millimetro!



ECLYPSE LATERALE **Blackout**

14

Eclypser



SEZIONI e INGOMBRI

Sezione Orizzontale

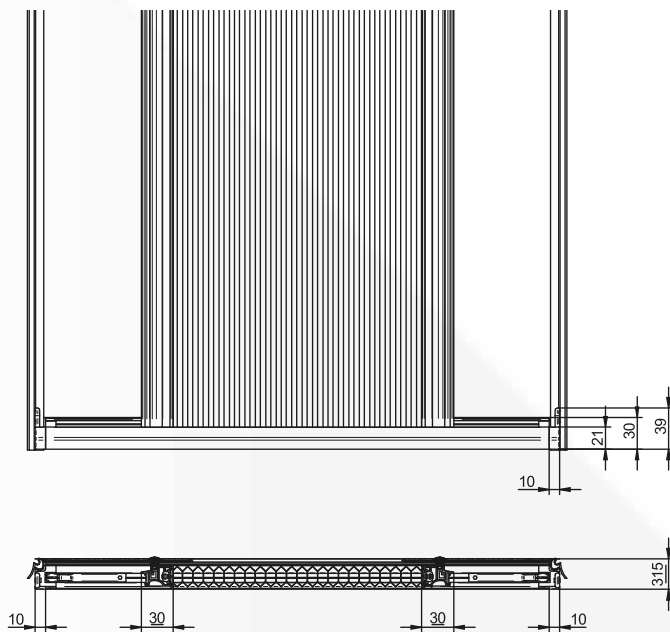

Sezione Barramaniglia

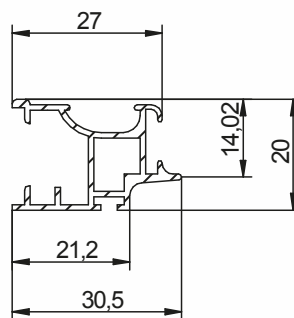

Sezione Guida

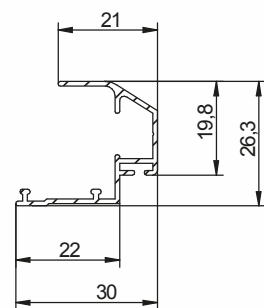

NOTE

Eclypser Laterale Blackout è realizzabile solo ed esclusivamente nelle misure in questa griglia, non possono esser accettate deroghe.

Aumento per Profilo Michelangelo 8%, Standard Plus 10%, Finto Legno 35%.
Nota Bene: Per versione Blackout Flame Retardant (FR) aumento 30%.

Il prodotto va installato esclusivamente su vetro. La garanzia decade se applicato su diversa superficie.
In caso di diversa applicazione contattate il vostro consulente.

Colori accessori Plastica: Nero, Bianco, Marrone, Avorio.
Colori profilo e tessuti: vedi **pagina 4 e 5**.

NOTE: Sistema di chiusura rimovibile (velcro) nero dalla parte del profilo Eclypser e trasparente dalla parte dell'applicazione a vetro. Non sono previste deroghe.
Nastro di copertura nero (bianco o marrone a richiesta). Cambio fili 67,41 € a pezzo

TESSUTO BLACKOUT

LUSTINO (mm)	170	200	300	400	500	600	700	800	900	1000	1100	1200	1300	1400	1500	1600	1700	1800	1900	2000
170	108,18	108,18	112,71	122,10	131,49	136,87	143,57	155,64	158,33	168,74	171,39	180,69	189,99	195,31	204,61	216,52	231,02	248,13	265,25	282,36
200	108,18	108,18	112,71	122,10	131,49	136,87	143,57	155,64	158,33	168,74	171,39	180,69	189,99	195,31	204,61	216,52	231,02	248,13	265,25	282,36
300	110,03	110,03	119,41	128,81	138,20	144,92	152,97	163,69	169,07	178,04	183,36	192,65	201,95	208,59	217,89	229,80	244,30	261,42	278,53	295,65
400	116,74	116,74	126,13	135,52	144,92	152,97	162,36	171,75	179,80	187,33	195,31	204,61	213,90	221,88	231,18	243,09	257,59	274,70	291,82	308,93
500	123,44	123,44	132,84	142,23	151,62	161,02	171,15	179,80	190,53	196,63	207,26	216,57	225,87	235,16	244,46	256,37	270,87	287,99	305,10	322,22
600	128,81	128,81	138,20	147,59	156,99	167,72	177,11	187,85	197,24	205,94	216,57	225,87	236,50	245,79	256,41	269,66	285,49	303,94	322,38	340,83
700	130,15	130,15	140,89	151,62	162,36	173,10	183,82	194,56	205,29	213,90	224,53	236,50	245,79	257,75	267,06	278,96	293,47	310,57	327,70	344,80
800	136,07	136,07	146,62	157,18	167,72	178,46	190,53	201,26	213,34	221,88	233,83	244,46	256,41	267,06	279,01	293,56	310,73	330,51	350,28	370,05
900	142,23	142,23	152,51	162,80	173,10	185,16	197,24	209,31	221,39	231,18	241,81	255,09	265,72	279,01	289,64	302,87	318,71	337,15	355,59	374,04
1000	152,01	152,01	160,83	169,65	178,46	191,87	203,95	217,36	229,44	240,47	252,44	264,39	277,68	289,64	302,92	318,81	337,30	358,40	379,51	400,61
1100	158,60	158,60	167,01	175,41	183,82	197,24	210,66	224,08	237,49	248,45	261,74	275,02	288,31	301,59	314,88	330,76	349,26	370,37	391,46	412,56
1200	165,44	165,44	173,35	181,27	189,18	202,61	217,36	232,13	245,54	257,75	271,03	285,65	298,94	312,22	326,84	344,05	363,88	386,31	408,73	431,17
1300	172,06	172,06	181,75	191,43	201,10	212,00	225,41	241,52	256,28	267,06	283,00	296,28	310,89	326,84	340,12	356,01	374,50	395,61	416,71	437,81
1400	173,78	173,78	184,72	195,65	206,58	218,71	233,46	248,23	264,33	276,35	290,96	306,91	321,52	337,46	353,41	371,95	393,11	416,87	440,62	464,38
1500	181,22	181,22	191,95	202,68	213,42	225,41	241,52	257,62	272,38	286,97	302,92	317,53	333,48	350,76	365,36	382,58	402,41	424,83	447,27	469,69
1600	182,94	182,94	194,93	206,91	218,90	230,79	248,23	265,67	281,77	294,95	310,89	328,16	344,10	360,05	378,65	399,86	423,67	450,08		
1700	190,38	190,38	202,16	213,95	225,73	238,83	256,28	273,72	291,16	305,58	322,85	338,79	357,40	374,66	390,61	409,15	430,31	454,07		
1800	196,32	196,32	207,95	219,57	231,21	244,20	262,98	281,77	299,21	313,54	332,15	349,42	366,70	383,97	402,56	423,77	447,58	474,00		
1900			213,82	226,62	239,42	252,25	271,03	291,16	308,60	324,17	342,78	360,05	379,98	398,58	415,85	435,72	458,20	483,29		
2000			219,60	232,24	244,89	258,96	277,74	296,52	316,65	333,48	352,08	370,67	389,28	409,21	427,80	449,01	472,82	499,23		
2100			237,88	250,35	267,01	287,13	305,92	326,05	342,78	362,71	381,30	402,56	422,49	441,10						
2200			243,50	257,20	272,38	292,50	313,97	335,44	352,08	372,01	393,27	413,19	433,12	453,05						
2300			251,74	266,64	280,35	300,47	324,63	347,43	363,99	383,92	407,82	426,43	446,36	467,62						
2400			262,58	278,69	290,93	311,05	337,88	362,03	378,49	398,42	424,99	442,26	462,19	484,77						
2500			276,01	293,34	304,11	324,23	353,75	379,24	395,61	415,53	444,77	460,71	480,64	504,55						
2600			292,07	310,61	319,89	340,02	372,22	399,05	415,32	435,25	467,14	481,76	501,69	526,93						
2700			310,72	330,47	338,29	358,41	393,29	421,47	437,65	457,58	492,13	505,40	525,34	551,91						
2800			331,99	352,94	359,27	379,40	416,97	446,50	462,57	482,50	519,70	531,67	551,60	579,50						
2900			355,85	378,01	382,87	403,00	443,26	474,12	490,11	510,04	549,89	560,52	580,45	609,69						
3000			379,71	403,09	406,47	426,60	469,54	501,75	517,65	537,58	580,08	589,38	609,31	639,88						

NOTE: per vetrate superiori ai 1800 mm di altezza e una larghezza entro gli 800 cm si suggerisce il movimento verticale

ECLYPSE VERTICALE Blackout

16

Eclypser



SEZIONI e INGOMBRI

Sezione Verticale e Frontale

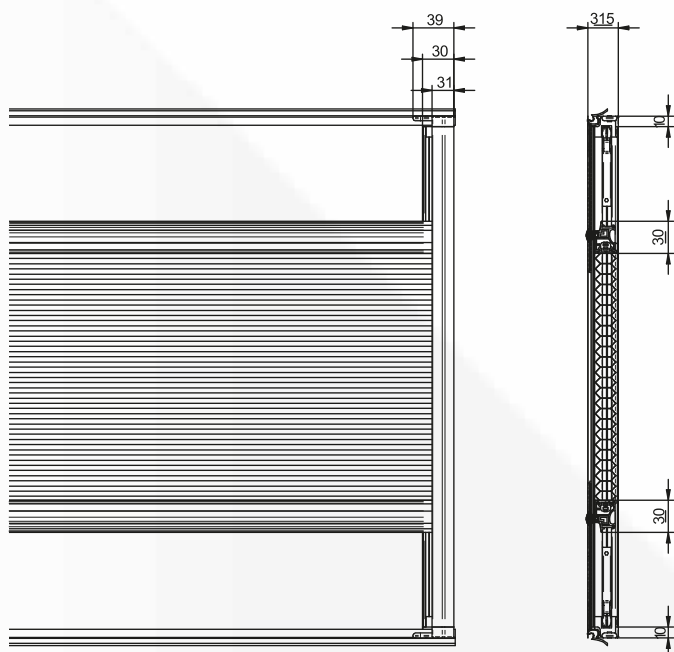

Sezione Barramaniglia

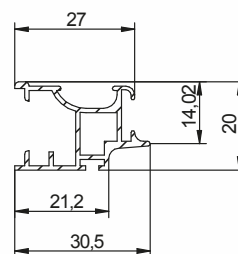

Sezione Guida

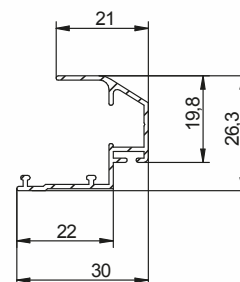

NOTE

Eclypser Verticale Blackout è realizzabile solo ed esclusivamente nelle misure in questa griglia, non possono esser accettate deroghe.

Aumento per Profilo Michelangelo 8%, Standard Plus 10%, Finto Legno 35%.
Nota Bene: Per versione Blackout Flame Retardant (FR) aumento 20%.

Il prodotto va installato esclusivamente su vetro. La garanzia decade se applicato su diversa superficie. In caso di diversa applicazione contattate il vostro consulente.

Colori accessori Plastica: Nero, Bianco, Marrone, Avorio.
 Colori profilo e tessuti: vedi **pagina 4 e 5**.

ASTA MANOVRA PER ECLYPSE CM:	PREZZO LISTINO
30	46,04
60	46,35
90	46,69
120	47,00
Aumento per sola predisposizione astina € 17,22	

NOTE: Sistema di chiusura rimovibile (velcro) nero dalla parte del profilo Eclypser e trasparente dalla parte dell'applicazione a vetro. Non sono previste deroghe. Nastro di copertura nero (bianco o marrone a richiesta). Cambio fili 67,41 € a pezzo.

TESSUTO BLACKOUT

LISTINO (mm) H ^L	170	200	300	400	500	600	700	800	900	1000	1100	1200	1300	1400	1500	1600
170	115,17	115,17	117,88	120,59	123,30	128,72	132,78	138,20	139,55	144,98	149,04	154,47	166,91	169,83	172,75	175,67
200	115,17	115,17	117,88	120,59	123,30	128,72	132,78	138,20	139,55	144,98	149,04	154,47	166,91	169,83	172,75	175,67
300	119,24	119,24	122,62	126,01	129,40	134,82	138,88	144,30	146,33	151,75	155,82	161,24	172,83	176,41	179,98	183,55
400	123,30	123,30	127,37	131,43	135,49	140,92	144,98	150,40	153,10	158,53	162,59	168,01	178,75	182,99	187,21	191,43
500	131,43	131,43	136,85	142,27	147,69	153,10	157,18	162,59	166,65	172,08	176,14	181,56	190,61	196,13	201,67	207,20
600	139,55	139,55	144,98	150,40	155,82	161,24	168,01	173,43	178,85	184,28	191,05	196,46	204,43	211,32	216,85	222,37
700	144,98	144,98	151,75	158,53	165,30	172,08	177,50	184,28	191,05	197,82	203,24	210,01	219,62	226,52	232,04	237,56
800	154,47	154,47	161,24	168,01	174,79	181,56	188,34	195,11	201,89	208,66	216,79	223,56	233,43	241,71	248,62	255,53
900	162,59	162,59	169,36	176,14	182,91	191,05	199,17	205,95	214,07	222,21	228,99	237,11	250,00	255,53	263,82	272,10
1000	169,36	169,36	177,50	185,63	193,75	200,52	210,01	218,14	226,27	234,40	243,88	250,66	263,82	273,49	280,38	287,28
1100	177,50	177,50	185,63	193,75	201,89	211,37	220,85	228,99	238,46	246,60	256,08	265,56	279,01	287,29	296,96	306,64
1200	180,20	180,20	191,05	201,89	212,72	222,21	230,34	241,17	249,31	260,15	269,63	277,76	294,20	302,49	313,53	324,58
1300	193,21	193,21	202,61	212,00	221,39	232,13	241,52	250,90	261,64	271,03	281,77	291,16	310,77	321,83	330,11	338,40
1400	202,61	202,61	212,00	221,39	230,79	241,52	252,25	262,98	272,38	284,46	293,85	305,92	324,59	335,64	346,68	357,73
1500	209,31	209,31	220,05	230,79	241,52	252,25	264,33	275,06	287,13	297,87	309,95	319,34	341,16	352,20	364,64	377,07
1600	214,69	214,69	226,76	238,83	250,90	262,98	273,72	287,13	297,87	311,29	322,03	334,10	356,35	368,78	379,83	390,88
1700	221,39	221,39	234,80	248,23	261,64	273,72	287,13	299,21	312,62	323,36	336,78	348,85	371,55	385,35	397,78	410,22
1800	230,79	230,79	244,20	257,62	271,03	284,46	296,52	311,29	323,36	336,78	350,19	362,27	386,74	400,55	414,37	428,18
1900	237,49	237,49	252,25	267,01	281,77	295,18	309,95	323,36	336,78	350,19	363,62	378,37	403,32	418,50	430,93	443,37
2000	246,88	246,88	261,64	276,41	291,16	305,92	319,34	334,10	348,85	362,27	377,03	391,80	418,50	432,32	447,51	462,71
2100	257,62	257,62	272,38	287,13	301,90	316,65	332,75	346,18	360,93	377,03	391,80	406,55	433,69	448,89	465,47	482,05
2200	265,56	265,56	281,82	298,08	314,34	330,59	345,50	363,11	378,01	392,92	410,54	425,44	448,89	465,47	482,04	498,61
2300	275,04	275,04	291,31	307,57	323,82	340,08	357,69	373,95	390,21	406,47	422,74	438,98	465,47	482,04	497,23	512,42
2400	288,43	288,43	304,70	320,96	337,22	353,47	373,79	388,70	406,31	423,93	438,82	456,45	485,95	502,52	516,34	530,16
2500	305,74	305,74	322,00	338,25	354,51	370,77	393,81	407,36	426,32	445,29	458,84	477,80	510,34	526,91	539,34	551,77
2600	323,03	323,03	339,29	355,55	371,82	388,06	413,81	426,01	446,34	466,65	478,85	499,17	534,72	551,30	562,35	573,40
2700	340,34	340,34	356,60	372,85	389,11	405,37	433,82	444,65	466,34	488,01	498,85	520,54	559,11	575,69	585,36	595,03

ECLYPSE LATERALE Filtrante

18

Eclypser



SEZIONI e INGOMBRI

Sezione Orizzontale

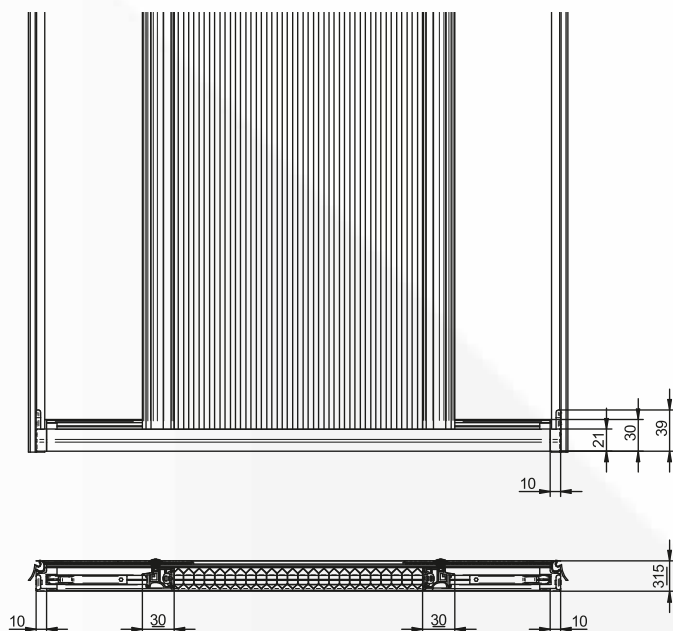

Sezione Barramaniglia

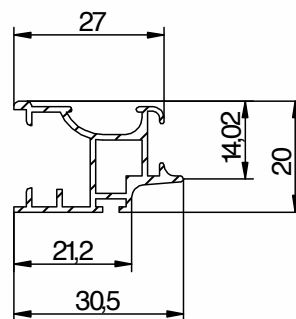

Sezione Guida

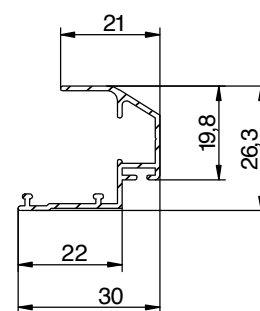

NOTE

Eclypser Laterale Filtrante è realizzabile solo ed esclusivamente nelle misure in questa griglia, non possono esser accettate deroghe.

Aumento per Profilo Michelangelo 8%, Standard Plus 10%, Finto Legno 35%.

Colori profilo e tessuti: vedi **pagina 4 e 5**

Il prodotto va installato esclusivamente su vetro. La garanzia decade se applicato su diversa superficie. In caso di diversa applicazione contattate il vostro consulente

Colori accessori Plastica: Nero, Bianco, Marrone, Avorio.

NOTE: Sistema di chiusura rimovibile (velcro) nero dalla parte del profilo Eclypser e trasparente dalla parte dell'applicazione a vetro. Non sono previste deroghe. Nastro di copertura nero (bianco o marrone a richiesta). Cambio fili 67,41 € a pezzo. Possibilità di ordinare gommini su richiesta.

TESSUTI PANTHEON E UNICO

LISTINO (mm)	170	200	300	400	500	600	700	800	900	1000	1100	1200	1300	1400	1500	1600	1700	1800	1900	2000
170	82,02	82,02	90,88	99,73	108,59	102,87	113,40	114,41	121,38	127,12	128,72	136,84	140,94	150,40	157,18	166,55	178,53	193,12	207,72	222,30
200	82,02	82,02	90,88	99,73	108,59	102,87	113,40	114,41	121,38	127,12	128,72	136,84	140,94	150,40	157,18	166,55	178,53	193,12	207,72	222,30
300	91,84	91,84	98,96	106,06	113,17	110,11	119,14	121,38	128,36	134,03	136,85	145,04	150,51	158,53	165,30	174,68	186,67	201,25	215,84	230,43
400	101,67	101,67	107,03	112,39	117,76	117,35	124,89	128,36	135,33	140,94	144,98	153,25	160,10	166,65	173,43	182,82	194,79	209,39	223,97	238,56
500	111,49	111,49	115,11	118,73	122,35	124,61	130,62	135,33	142,31	147,85	153,10	161,46	169,67	174,79	181,56	190,94	202,92	217,51	232,10	246,69
600	116,55	116,55	120,02	123,48	126,94	127,50	136,36	139,52	147,89	154,76	158,53	168,31	176,52	181,56	189,69	200,43	213,77	229,71	245,65	261,59
700	115,18	115,18	120,13	125,06	129,99	130,40	139,23	142,31	150,69	157,52	162,59	171,05	180,62	185,63	193,75	204,49	217,83	233,77	249,71	265,66
800	118,57	118,57	123,39	128,23	133,05	134,74	142,11	146,50	154,87	161,67	166,65	176,52	184,73	191,05	199,17	209,91	223,24	239,20	255,14	271,08
900	121,94	121,94	126,67	131,39	136,12	139,09	146,41	150,69	160,44	167,19	172,08	183,36	191,57	196,46	205,95	218,04	232,73	250,03	267,33	284,63
1000	125,65	125,65	131,69	137,72	143,76	144,88	153,59	159,06	167,43	175,49	181,56	192,94	201,15	207,30	218,14	231,59	247,64	266,28	284,94	303,59
1100	130,72	130,72	136,60	142,47	148,34	152,13	160,77	166,03	175,80	185,16	191,05	202,51	212,10	219,50	228,99	241,07	255,76	273,06	290,36	307,65
1200	137,48	137,48	143,14	148,81	154,47	157,93	166,50	173,00	184,17	192,07	199,17	210,72	221,67	230,34	239,82	251,91	266,60	283,91	301,20	318,50
1300	136,44	136,44	144,99	153,54	162,11	165,17	173,68	179,98	191,14	200,35	207,30	220,30	231,24	239,82	249,31	261,40	276,09	293,38	310,69	327,98
1400	142,87	142,87	149,79	156,71	163,63	166,62	176,56	182,77	193,93	201,74	208,66	221,67	233,98	241,17	252,01	265,46	281,51	300,16	318,81	337,46
1500	153,02	153,02	159,62	166,21	172,81	176,75	186,61	193,93	206,49	215,56	223,56	236,72	249,04	257,43	269,63	284,42	301,82	321,84	341,85	361,85
1600	151,64	151,64	159,72	167,79	175,87	179,66	189,48	196,72	207,88	218,32	224,91	239,45	250,40	260,15	270,98	284,42	300,47	319,13		
1700	155,03	155,03	162,99	170,96	178,94	181,11	192,35	199,51	212,06	222,46	228,99	243,57	254,51	264,21	275,04	288,50	304,54	323,19		
1800	158,40	158,40	166,27	174,13	181,99	184,01	195,21	200,91	213,46	223,84	231,69	244,93	257,25	266,92	277,76	291,20	307,25	325,90		
1900			172,70	178,88	185,05	188,35	198,08	205,09	217,65	226,60	234,40	247,66	259,99	269,63	281,82	296,62	314,02	334,03		
2000			172,81	180,46	188,10	191,25	200,95	207,88	219,04	229,37	235,76	250,40	262,72	270,98	283,18	297,97	315,37	335,39		
2100				183,63	191,16	194,14	205,26	212,06	223,23	233,51	239,82	254,51	265,46	275,04	287,24					
2200				191,54	198,81	199,94	211,01	217,65	228,80	239,04	245,23	259,99	272,30	281,82	294,02					
2300				203,36	210,37	209,64	220,65	227,13	238,30	248,47	254,56	269,36	283,05	292,51	304,70					
2400				219,09	225,83	223,25	234,21	240,53	251,69	261,81	267,80	282,65	297,70	307,09	319,29					
2500				238,73	245,20	240,77	251,68	257,83	268,99	279,07	284,94	299,85	316,27	325,58	337,78					
2600				262,27	268,47	262,20	273,04	279,03	290,20	300,22	305,98	320,95	338,74	347,99	360,18					
2700				289,72	295,65	287,53	298,33	304,16	315,31	325,29	330,95	345,96	365,11	374,31	386,49					
2800				321,08	326,74	316,76	327,51	333,18	344,34	354,25	359,81	374,87	395,39	404,52	416,71					
2900				356,34	361,74	349,91	360,60	366,11	377,28	387,13	392,58	407,70	429,58	438,64	450,84					
3000				391,60	396,74	383,06	393,69	399,04	410,22	420,01	425,35	440,53	463,78	472,76	484,97					

NOTE: per vetrate superiori ai 1800 mm di altezza e una larghezza entro gli 800 mm si suggerisce il movimento verticale. Misura massima per tessuto unico in altezza: 2200 mm

MISURE REALIZZABILI CON TESSUTO PANTHEON, UNICO E POLISCREEN

MISURE REALIZZABILI CON TESSUTO PANTHEON E UNICO COMPRESSE LE PRECEDENTI

MISURE REALIZZABILI SOLO CON TESSUTO PANTHEON COMPRESSE LE PRECEDENTI

Per tessuto poliscreen, aumento del 15%.

ECLYPSER VERTICALE Filtrante

20

Eclypser



SEZIONI e INGOMBRI

Sezione Verticale e Frontale

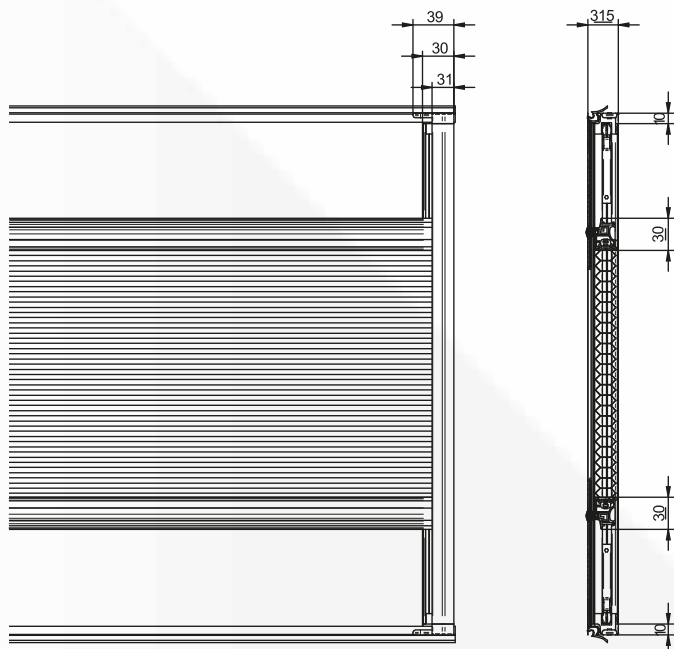

Sezione Barramaniglia

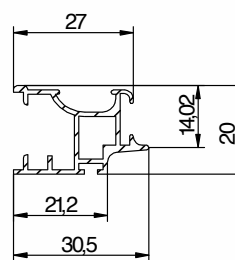

Sezione Guida

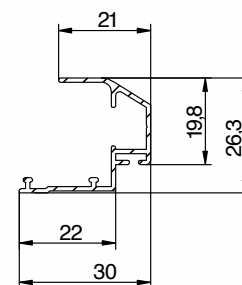

NOTE

Eclypser Verticale Filtrante è realizzabile solo ed esclusivamente nelle misure in questa griglia, non possono esser accettate deroghe.

Aumento per Profilo Michelangelo 8%, Standard Plus 10%, Finto Legno 35%.

Colori profilo e tessuti: vedi **pagina 4 e 5**

Il prodotto va installato esclusivamente su vetro. La garanzia decade se applicato su diversa superficie. In caso di diversa applicazione contattate il vostro consulente

Colori accessori Plastica: Nero, Bianco, Marrone, Avorio.

ASTA MANOVRA PER ECLYPSER CM:	PREZZO LISTINO
30	46,04
60	46,35
90	46,69
120	47,00
Aumento per sola predisposizione astina € 17,22	

NOTE: Sistema di chiusura rimovibile (velcro) nero dalla parte del profilo Eclypser e trasparente dalla parte dell'applicazione a vetro. Non sono previste deroghe. Nastro di copertura nero (bianco o marrone a richiesta). Cambio fili 67,41 € a pezzo. Possibilità di ordinare gommuni su richiesta.

TESSUTI PANTHEON/UNICO

LISTINO (mm) L H	170	200	300	400	500	600	700	800	900	1000	1100	1200	1300	1400	1500	1600
170	103,70	103,70	107,19	110,68	114,16	116,04	129,59	133,34	137,10	144,62	146,76	154,10	158,04	158,29	165,82	173,34
200	103,70	103,70	107,19	110,68	114,16	116,04	129,59	133,34	137,10	144,62	146,76	154,10	158,04	158,29	165,82	173,34
300	106,35	106,35	109,77	113,19	116,61	119,23	130,20	133,82	137,44	144,68	147,50	154,66	158,37	159,37	166,62	173,87
400	108,99	108,99	112,36	115,71	119,06	122,42	130,80	134,29	137,77	144,74	148,24	155,21	158,70	160,44	167,43	174,41
500	114,30	114,30	117,52	120,74	123,95	128,79	132,01	135,22	138,45	144,88	149,72	154,54	159,37	162,59	169,03	175,48
600	114,30	114,30	120,74	127,18	133,61	136,84	140,06	144,88	148,11	154,54	160,98	167,43	172,25	173,86	183,51	193,17
700	122,35	122,35	128,79	135,22	141,66	146,50	149,72	154,54	157,77	164,20	172,25	178,69	183,51	185,13	194,79	204,45
800	132,98	132,98	137,72	142,47	147,22	151,97	155,13	159,88	164,63	170,96	180,46	188,37	193,12	194,71	205,79	216,87
900	132,68	132,68	138,85	145,01	151,19	157,36	160,44	165,07	169,71	177,42	185,13	194,39	199,02	202,10	212,90	223,70
1000	142,50	142,50	147,04	151,59	156,13	163,72	166,75	171,30	175,84	184,94	194,03	201,62	209,19	210,71	222,84	234,96
1100	154,22	154,22	155,94	157,66	159,37	168,22	169,71	175,60	180,03	188,89	199,21	208,07	213,98	215,45	228,73	242,01
1200	143,43	143,43	150,69	157,93	165,17	172,41	175,30	181,11	186,90	195,59	205,73	214,43	220,22	223,12	237,60	252,08
1300	152,13	152,13	157,77	163,40	169,03	177,48	180,30	185,93	191,57	201,43	211,29	221,14	229,60	231,01	245,09	259,16
1400	154,87	154,87	161,84	168,81	175,80	184,17	186,95	192,54	198,12	209,28	220,43	230,20	237,18	238,57	253,92	269,28
1500	157,36	157,36	165,57	173,78	181,99	188,83	191,57	198,41	205,25	214,83	227,14	238,09	244,93	246,30	262,72	279,14
1600	162,59	162,59	170,73	178,85	186,98	195,11	197,82	204,60	211,37	222,21	234,40	245,23	253,37	254,72	270,98	287,24
1700	169,03	169,03	177,08	185,13	193,17	201,22	205,25	211,96	220,00	230,74	242,82	253,54	261,59	262,93	280,37	297,81
1800	175,73	175,73	183,78	191,84	199,89	209,28	213,30	220,00	228,05	238,79	252,21	264,27	272,32	273,67	292,45	311,23
1900	181,11	181,11	190,50	199,89	209,28	220,00	222,69	229,40	236,10	249,52	261,59	275,01	284,40	285,73	304,52	323,31
2000	185,13	185,13	195,86	206,59	217,33	226,71	230,74	237,44	244,15	257,57	272,32	285,73	293,79	295,12	316,59	338,05
2100	197,20	197,20	206,59	215,99	225,38	236,10	240,13	246,84	254,88	268,29	283,06	296,47	305,86	307,20	327,33	347,45
2200	203,91	203,91	213,30	222,69	232,08	244,15	248,18	254,88	262,93	277,70	292,45	307,20	316,59	319,28	340,74	362,21
2300	207,94	207,94	218,66	229,40	240,13	250,86	256,23	262,93	270,98	285,73	301,84	317,94	327,33	328,66	352,82	376,97
2400	215,87	215,87	227,94	240,01	252,08	261,47	268,18	274,89	282,94	297,70	315,13	332,57	341,97	341,97	368,80	395,62
2500	227,71	227,71	241,12	254,54	267,95	276,00	284,04	290,75	298,81	313,56	332,33	351,12	360,51	359,16	388,68	418,19
2600	239,54	239,54	254,30	269,06	283,81	290,52	299,91	306,61	314,66	329,43	349,54	369,67	379,06	376,37	408,57	440,78
2700	251,38	251,38	267,48	283,57	299,68	305,04	315,77	322,48	330,53	345,28	366,75	388,21	397,60	393,58	428,45	463,33
2800	263,23	263,23	280,65	298,09	315,53	319,56	331,63	338,35	346,39	361,15	383,95	406,76	416,14	410,78	448,35	485,92
2900	275,06	275,06	293,83	312,62	331,40	334,09	347,50	354,20	362,26	377,01	401,16	425,30	434,69	427,99	468,23	508,47

NOTE: per tessuto poliscreeen aumento del 15%.

Per il tessuto poliscreeen, per misure di altezze superiori ai 1800mm si consiglia il movimento ad apertura laterale.

ECLYPSE NOTTE E GIORNO **Verticale**

22

Eclypser



SEZIONI e INGOMBRI

Sezione Verticale e Frontale

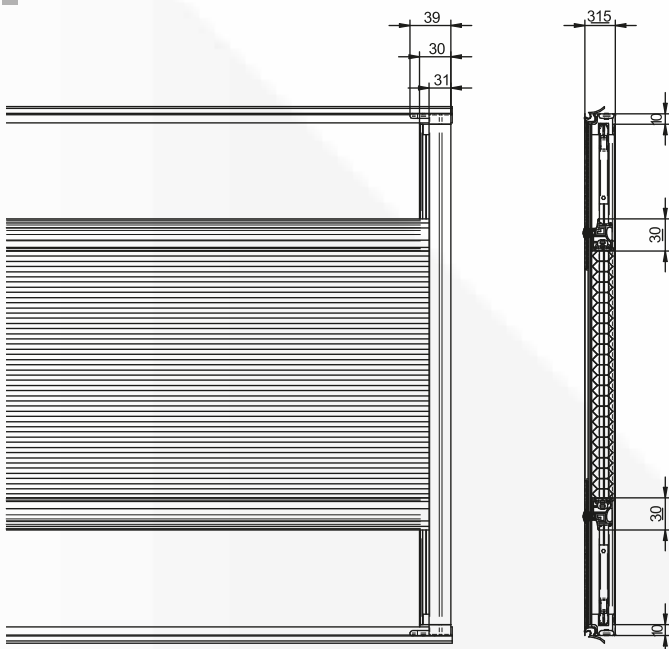

MISURE MASSIME CONSIGLIATE

Eclypser è realizzabile solo nelle misure di questa griglia.

Aumento per Profilo Michelangelo 8%, Standard Plus 10%, Finto Legno 35%.

Colori accessori: Nero, Bianco, Marrone, Avorio
Colori profilo e tessuti: vedi **pag. 4 e 5**

NOTE: Sistema di chiusura rimovibile (velcro) nero dalla parte del profilo Eclypser e trasparente dalla parte dell'applicazione a vetro. Non sono previste deroghe. Nastro di copertura nero (bianco o marrone a richiesta). Cambio fili 67,41 € a pezzo ogni pacchetto tessuti. Possibilità di ordinare gommini su richiesta. Nota Bene: per versione Blackout Flame Retardant (FR) aumento 30%

ASTA MANOVRA PER ECLYPSE CM:	PREZZO LISTINO
---------------------------------------	-------------------

30	46,04
----	-------

60	46,35
----	-------

90	46,69
----	-------

120	47,00
-----	-------

Aumento per sola predisposizione
astina € 17,22



NOTTE & GIORNO BLACKOUT/UNICO

LISTINO (mm) L H	170	200	300	400	500	600	700	800	900	1000	1100	1200	1300	1400	1500	1600
170	199,46	199,46	210,57	221,68	232,79	243,90	255,00	266,11	277,22	288,33	299,43	310,54	342,54	354,35	366,16	377,96
200	199,46	199,46	210,57	221,68	232,79	243,90	255,00	266,11	277,22	288,33	299,43	310,54	342,54	354,35	366,16	377,96
300	208,67	208,67	220,79	232,92	245,04	257,16	269,29	281,41	293,54	305,66	317,79	329,91	363,62	376,45	389,27	402,10
400	217,87	217,87	231,01	244,15	257,29	270,43	283,57	296,71	309,85	323,00	336,14	349,28	384,71	398,55	412,39	426,23
500	227,07	227,07	241,23	255,39	269,54	283,70	297,86	312,02	326,17	340,33	354,49	368,64	405,79	420,65	435,51	450,36
600	236,28	236,28	251,45	266,62	281,80	296,97	312,14	327,32	342,49	357,66	372,84	388,01	426,87	442,75	458,62	474,50
700	275,72	275,72	291,91	308,10	324,29	340,48	356,66	372,85	389,04	405,23	421,42	437,61	478,19	495,08	511,98	528,87
800	284,92	284,92	302,13	319,33	336,54	353,74	370,95	388,16	405,36	422,57	439,77	456,98	499,28	517,19	535,09	553,00
900	294,12	294,12	312,35	330,57	348,79	367,01	385,24	403,46	421,68	439,90	458,13	476,35	520,36	539,29	558,21	577,13
1000	318,44	318,44	337,68	356,92	376,16	395,40	414,64	433,88	453,12	472,35	491,59	510,83	556,56	576,50	596,44	616,38
1100	327,65	327,65	347,90	368,16	388,41	408,67	428,92	449,18	469,43	489,69	509,94	530,20	577,65	598,60	619,56	640,52
1200	336,85	336,85	358,12	379,39	400,66	421,94	443,21	464,48	485,75	507,02	528,29	549,57	598,73	620,71	642,68	664,65
1300	361,17	361,17	383,46	405,75	428,04	450,32	472,61	494,90	517,19	539,48	561,76	584,05	634,94	657,92	680,91	703,90
1400	370,37	370,37	393,68	416,98	440,29	463,59	486,90	510,20	533,51	556,81	580,11	603,42	656,02	680,02	704,03	728,03
1500	379,58	379,58	403,90	428,22	452,54	476,86	501,18	525,50	549,82	574,14	598,46	622,79	677,10	702,12	727,15	752,17
1600	403,90	403,90	429,24	454,57	479,91	505,25	530,58	555,92	581,26	606,60	631,93	657,27	713,31	739,34	765,38	791,42
1700	413,10	413,10	439,46	465,81	492,16	518,52	544,87	571,22	597,58	623,93	650,28	676,64	734,39	761,44	788,50	815,55
1800	422,31	422,31	449,68	477,05	504,41	531,78	559,15	586,52	613,89	641,26	668,63	696,00	755,47	783,54	811,61	839,69
1900	431,51	431,51	459,89	488,28	516,67	545,05	573,44	601,83	630,21	658,60	686,99	715,37	776,56	805,64	834,73	863,82
2000	440,71	440,71	470,11	499,52	528,92	558,32	587,72	617,13	646,53	675,93	705,34	734,74	797,64	827,75	857,85	887,95
2100	465,03	465,03	495,45	525,87	556,29	586,71	617,13	647,55	677,97	708,39	738,80	769,22	833,84	864,96	896,08	927,20
2200	474,24	474,24	505,67	537,11	568,54	599,98	631,41	662,85	694,28	725,72	757,15	788,59	854,93	887,06	919,20	951,34
2300	483,44	483,44	515,89	548,34	580,79	613,25	645,70	678,15	710,60	743,05	775,51	807,96	876,01	909,16	942,32	975,47
2400	492,64	492,64	526,11	559,58	593,05	626,52	659,98	693,45	726,92	760,39	793,86	827,32	897,10	931,27	965,43	999,60
2500	501,85	501,85	536,33	570,81	605,30	639,78	674,27	708,75	743,24	777,72	812,21	846,69	918,18	953,37	988,55	1.023,74
2600	511,05	511,05	546,55	582,05	617,55	653,05	688,55	724,05	759,56	795,06	830,56	866,06	939,26	975,47	1.011,67	1.047,87
2700	520,25	520,25	556,77	593,29	629,80	666,32	702,84	739,36	775,87	812,39	848,91	885,43	960,35	997,57	1.034,78	1.072,00
2800	263,23	263,23	280,65	298,09	315,53	319,56	331,63	338,35	346,39	361,15	383,95	406,76	416,14	410,78	448,35	485,92
2900	275,06	275,06	293,83	312,62	331,40	334,09	347,50	354,20	362,26	377,01	401,16	425,30	434,69	427,99	468,23	508,47

NOTE: per versione blackout/poliscreen aumento del 15%.

PORTA A SOFFIETTO IN TESSUTO

24

Eclypser

PORTAPLISS



PORTA A SOFFIETTO IN TESSUTO - PORTAPLISS

Profilo	Prezzo Al Mq Valido solo per pantheon
Standard	€ 136,45
Standard Plus	€ 150,85
Michelangelo	€ 149,60
Finto Legno	€ 189,14

Minimo fatturabile: 2,2 metri quadri.
Realizzato con tessuto Pantheon.

SEZIONI e INGOMBRI

Sezione Orizzontale

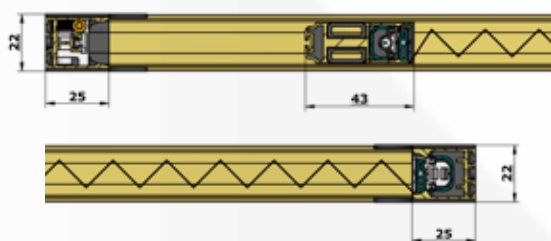

Sezione Verticale

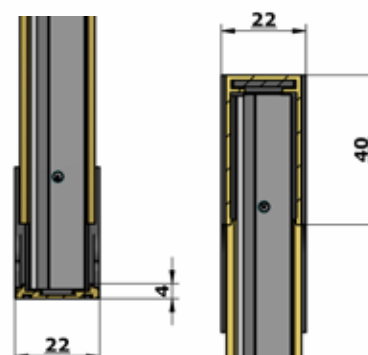

NOTE

Minimo Fatturabile 2,2 Metri Quadri

Misure Massime Consigliate: L 1800 mm, H 2900 mm

Fuori dalle misure consigliate non verrà fornita nessuna garanzia tecnica sul funzionamento del prodotto, quest'ultimo verrà fabbricato solo su richiesta e previa dispensa di responsabilità da parte del Cliente.

COLORI ACCESSORI: Nero, Bianco, Marrone, Avorio, Bronzo

Aumento Per Apertura Centrale 8% (minimo fatturabile 3 Metri Quadri) - Aumento Per Montaggio Frontale 18% - Aumento Per Bilaterale 14% - Aumento Per Doppia Bilaterale 35% (minimo fatturabile 4 Metri Quadri)

Il tessuto pantheon non è black out, ovvero non oscurano al 100%; arrivano ad una percentuale intorno al 50%/60% con i colori scuri. Per misure diverse richiedere preventivo e fattibilità. - Per sopra luce richiedere preventivo.



FOX GARDEN

Versione Motorizzata



Immagine puramente indicativa

SEZIONI e INGOMBRI

Sezione Orizzontale

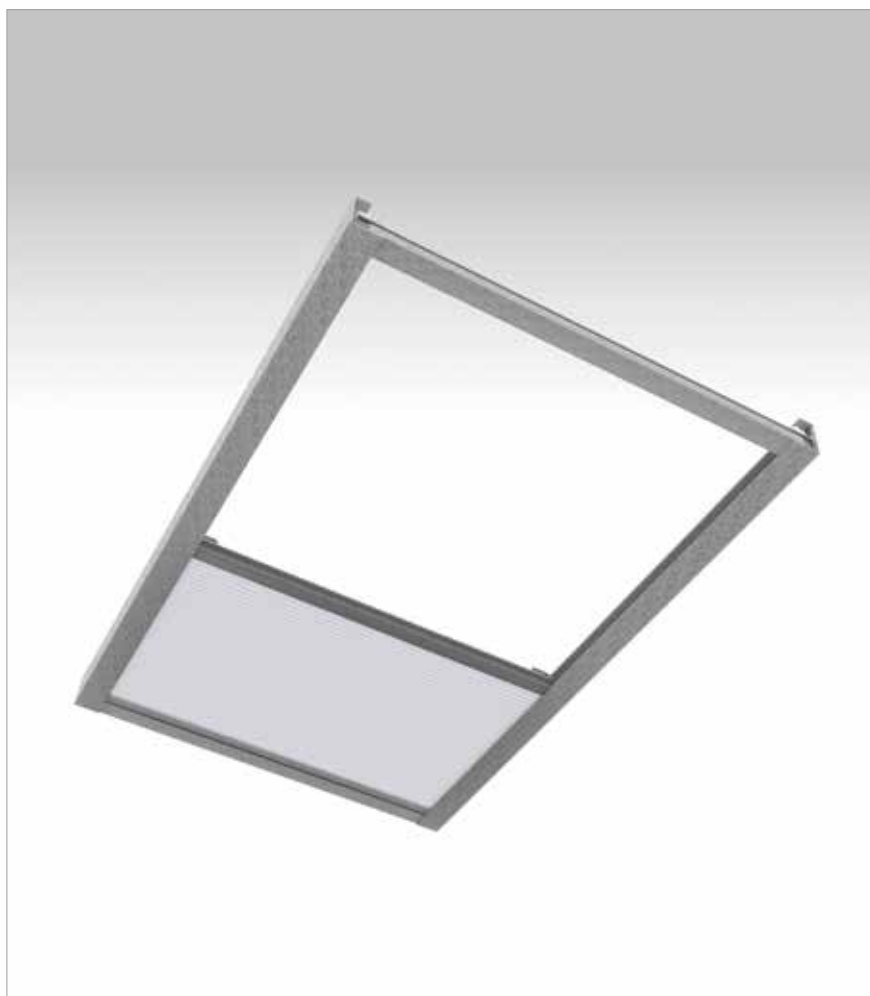
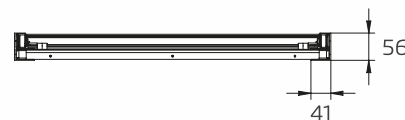

Sezione Verticale e Frontale

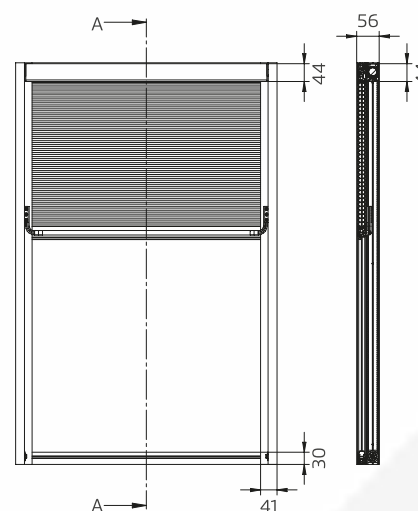

CARATTERISTICHE

Soluzione per lucernai e giardini di inverno. **Viene fornito un kit apposito per il montaggio.**
Fox Garden non garantisce un oscuramento al 100%.

		LUNGHEZZA GUIDE						
		500	1000	1200	1500	2000	2400	2700
LARGHEZZA BARRAMANIGLIA	500	€ 804,18	€ 852,62	€ 891,09	€ 948,78	€ 1.044,94	€ 1.121,89	€ 1.198,85
	1000	€ 816,13	€ 864,57	€ 903,05	€ 960,73	€ 1.056,89	€ 1.133,84	€ 1.210,80
	1200	€ 841,12	€ 889,56	€ 931,85	€ 995,26	€ 1.100,96	€ 1.185,56	€ 1.270,15
	1500	€ 878,36	€ 926,80	€ 974,82	€ 1.046,82	€ 1.166,84	€ 1.262,89	€ 1.358,93
Radiocomando Monocanale (NON incluso nel prezzo e da richiedere in fase d'ordine)		€ 56,33						
Telecomando Multicanale		€ 60,73						
Batteria Ricaricabile		€ 86,74						
Carica Batteria		€ 28,92						

MISURE MASSIME CONSIGLIATE

Lunghezza massima guide 2700mm - Larghezza massima barramaniglia 1500mm - Larghezza minimo realizzabile 350mm
Oltre una di queste misure il prodotto non verrà realizzato

Misure minime: lunghezza minima guide 500mm - larghezza minima barramaniglia 350mm

Al di sotto di una di queste misure il prodotto non verrà realizzato

NB. Per versione Blackout Flame Retardant aumento del 20%

Fox Garden verrà realizzata nelle misure richieste senza mai scalare nulla.

Il prodotto non può essere installato con sistema di chiusura rimovibile, ma solo con le viti fornite nell'apposito kit per il montaggio.

Colori profilo: Bianco 9010, Marrone 8017, Avorio 1013, Grigio 7035 e Argento Verniciato DR734. Consegna in 15 giorni lavorativi.

Scheda tecnica: pag. 22

FOX GARDEN Motorizzata Filtrante o con rete

28

Eclypser



Immagine puramente indicativa

SEZIONI e INGOMBRI

Sezione Orizzontale



Sezione Verticale e Frontale

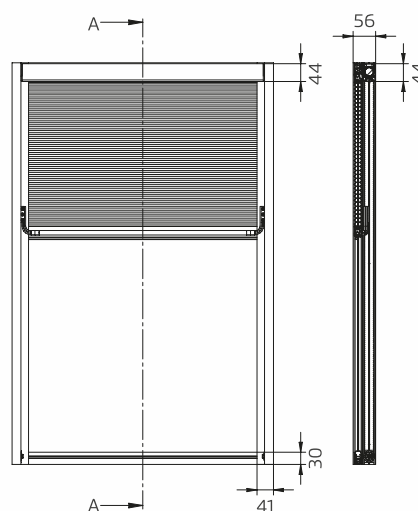

CARATTERISTICHE

Soluzione per lucernai e giardini di inverno. **Viene fornito un kit apposito per il montaggio.**

Attenzione: su questi tessuti verranno inseriti dei rinforzi color grigio alluminio a vista.

Sulla rete non verrà inserito nessun rinforzo.

		LUNGHEZZA GUIDE							
		500	1000	1200	1500	2000	2400	2700	2900
LARGHEZZA BARRAMANIGLIA	500	€ 740,33	€ 788,77	€ 814,48	€ 853,01	€ 917,25	€ 968,67	€ 1.020,09	€ 1.071,51
	1000	€ 752,29	€ 800,73	€ 826,43	€ 864,96	€ 929,20	€ 980,62	€ 1.032,04	€ 1.083,46
	1200	€ 764,51	€ 812,94	€ 839,92	€ 880,34	€ 947,74	€ 1.001,69	€ 1.055,64	€ 1.109,58
Radiocomando Monocanale (NON incluso nel prezzo e da richiedere in fase d'ordine)								€ 56,33	
Telecomando Multicanale								€ 60,73	
Batteria Ricaricabile								€ 86,74	
Carica Batteria								€ 28,92	

MISURE MASSIME CONSIGLIATE

Lunghezza massima guide 2900mm - Larghezza massima barramaniglia 1200mm - Larghezza minimo realizzabile 350mm
Oltre una di queste misure il prodotto non verrà realizzato

Misure minime: lunghezza minima guide 500mm - larghezza minima barramaniglia 350mm

Al di sotto di una di queste misure il prodotto non verrà realizzato

Aumento per tessuto polyscreen +15%

Fox Garden verrà realizzata nelle misure richieste senza mai scalare nulla.

Il prodotto non può essere installato con sistema di chiusura rimovibile, ma solo con le viti fornite nell'apposito kit per il montaggio.

Colori profilo: Bianco 9010, Marrone 8017, Avorio 1013, Grigio 7035 e Argento Verniciato DR734. Consegna in 15 giorni lavorativi.

Scheda tecnica: pag. 22

Brevetto Europeo N 1701641

FOX GARDEN MOTORIZZATA NOTTE E GIORNO

OSCURANTE/ZANZARIERA - OSCURANTE/FILTRANTE - FILTRANTE/ZANZARIERA

Eclypser

29



Immagine puramente indicativa

CARATTERISTICHE

Soluzione per lucernai e giardini di inverno. **Viene fornito un kit apposito per il montaggio.**

Attenzione! Sui tessuti filtranti verranno inseriti dei rinforzi color grigio alluminio a vista

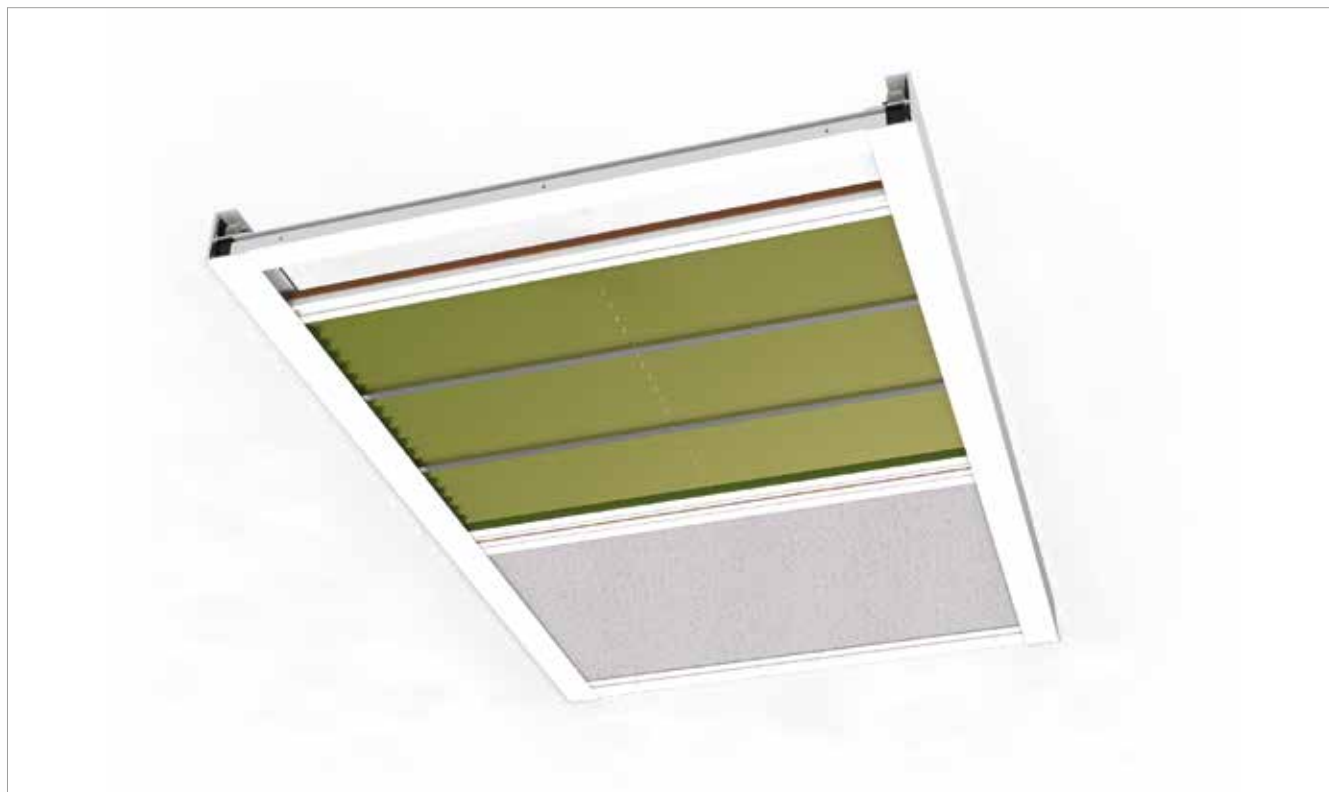
Fox Garden non garantisce un oscuramento al 100%.

FOX GARDEN MOTORIZZATA FILTRANTE/RETE SHARKNET - FILTRANTE/FILTRANTE

		LUNGHEZZA GUIDE							
		500	1000	1200	1500	2000	2400	2700	2900
LARGHEZZA BARRAMANIGLIA	500	€ 1.096,26	€ 1.144,70	€ 1.176,73	€ 1.224,74	€ 1.304,78	€ 1.368,84	€ 1.432,90	€ 1.496,96
	1000	€ 1.108,21	€ 1.156,65	€ 1.188,68	€ 1.236,69	€ 1.316,73	€ 1.380,79	€ 1.444,85	€ 1.508,91
	1200	€ 1.127,77	€ 1.176,21	€ 1.210,77	€ 1.262,57	€ 1.348,93	€ 1.418,05	€ 1.487,16	€ 1.556,28

FOX GARDEN MOTORIZZATA OSCURANTE/RETE SHARKNET - OSCURANTE/FILTRANTE

		LUNGHEZZA GUIDE						
		500	1000	1200	1500	2000	2400	2700
LARGHEZZA BARRAMANIGLIA	500	€ 1.160,10	€ 1.208,54	€ 1.253,34	€ 1.320,50	€ 1.432,46	€ 1.522,06	€ 1.611,66
	1000	€ 1.172,05	€ 1.220,49	€ 1.265,29	€ 1.332,45	€ 1.444,42	€ 1.534,01	€ 1.623,61
	1200	€ 1.204,38	€ 1.252,82	€ 1.302,70	€ 1.377,49	€ 1.502,15	€ 1.601,91	€ 1.701,68

Radiocomando Monocanale (NON incluso nel prezzo e da richiedere in fase d'ordine)	€ 56,33
Radiocomando multicanale	€ 60,73
batteria ricaricabile	€ 86,74
carica batteria	€ 28,92

MISURE MASSIME CONSIGLIATE

Lunghezza massima guide 2700 per oscuranti, 2900 per filtranti o rete

Larghezza massima barramaniglia 1200mm - Larghezza minimo realizzabile 350mm

Oltre una di queste misure il prodotto non verrà realizzato

Misure minime: lunghezza minima guide 500mm - larghezza minima barramaniglia 350mm

Al di sotto di una di queste misure il prodotto non verrà realizzato

Aumento per tessuto polyscreen +15%

Fox Garden verrà realizzata nelle misure richieste senza mai scalare nulla.

Il prodotto non può essere installato con sistema di chiusura rimovibile, ma solo con le viti fornite nell'apposito kit per il montaggio.

Colori profilo: Bianco 9010, Marrone 8017, Avorio 1013, Grigio 7035 e Argento Verniciato DR734. Consegna in 15 giorni lavorativi.

FOX GARDEN

Versione Manuale



Immagine puramente indicativa

CARATTERISTICHE

Soluzione per lucernai e giardini di inverno. **Viene fornito un kit apposito per il montaggio.**
Fox Garden non garantisce un oscuramento al 100%.

ASTA DI MANOVRA PER FOXGARDEN CM:	P. LISTINO	ASTINA
30	46,04	 Misura standard 120cm
60	46,35	
90	46,69	
120	47,00	
Aumento al pezzo per richiesta del solo gancio, senza astina: € 17,22		

SEZIONI e INGOMBRI

Sezione Orizzontale

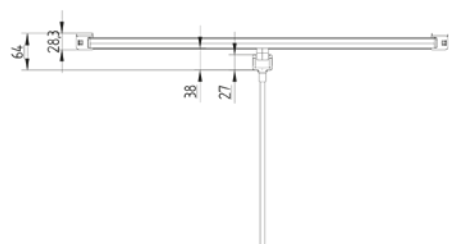

Sezione Verticale

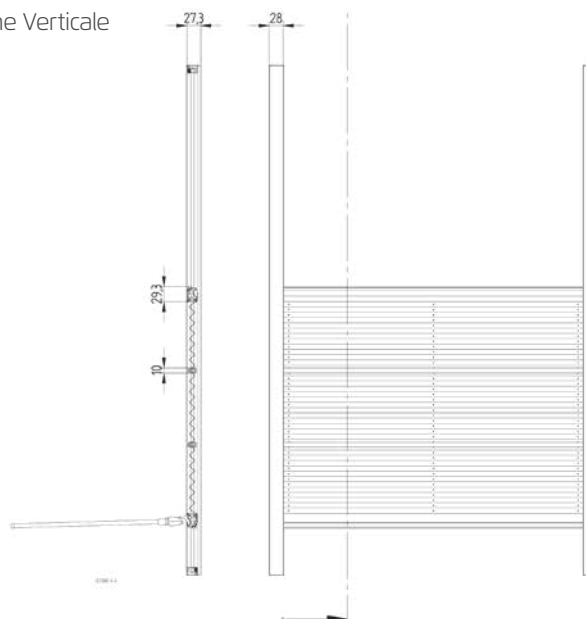

FOX GARDEN MANUALE OSCURANTE Tessuto nido d'ape

PROFILO STANDARD

LISTINO (mm)	400	500	600	700	800	900	1000	1100	1200	1300	1400	1500
400	€ 145,73	€ 155,83	€ 157,21	€ 166,86	€ 169,98	€ 177,94	€ 187,24	€ 195,21	€ 204,50	€ 213,80	€ 221,76	€ 231,06
500	€ 152,94	€ 163,04	€ 165,48	€ 176,51	€ 177,94	€ 188,57	€ 196,53	€ 207,16	€ 216,45	€ 225,75	€ 235,04	€ 244,34
600	€ 158,71	€ 168,81	€ 172,38	€ 182,03	€ 185,91	€ 195,21	€ 205,83	€ 216,45	€ 225,75	€ 236,37	€ 245,67	€ 256,29
700	€ 163,04	€ 174,58	€ 177,89	€ 188,92	€ 192,55	€ 203,17	€ 213,80	€ 224,42	€ 236,37	€ 245,67	€ 257,62	€ 266,91
800	€ 167,37	€ 180,36	€ 183,41	€ 195,82	€ 199,19	€ 211,14	€ 221,76	€ 233,72	€ 244,34	€ 256,29	€ 266,91	€ 278,87
900	€ 171,70	€ 186,13	€ 190,30	€ 202,71	€ 207,16	€ 219,11	€ 231,06	€ 241,68	€ 254,96	€ 265,59	€ 278,87	€ 289,49
1000	€ 178,91	€ 191,90	€ 197,20	€ 209,61	€ 215,13	€ 227,08	€ 240,36	€ 252,31	€ 264,26	€ 277,54	€ 289,49	€ 302,77
1100	€ 183,24	€ 197,67	€ 202,71	€ 216,50	€ 221,76	€ 235,04	€ 248,32	€ 261,60	€ 274,88	€ 288,16	€ 301,44	€ 314,72
1200	€ 187,57	€ 203,44	€ 208,23	€ 223,40	€ 229,73	€ 243,01	€ 257,62	€ 270,90	€ 285,51	€ 298,78	€ 312,06	€ 326,67
1300	€ 196,23	€ 212,10	€ 217,88	€ 231,67	€ 239,03	€ 253,64	€ 266,91	€ 282,85	€ 296,13	€ 310,74	€ 326,67	€ 339,95
1400	€ 200,56	€ 217,87	€ 224,78	€ 239,95	€ 245,67	€ 261,60	€ 276,21	€ 290,82	€ 306,75	€ 321,36	€ 337,29	€ 353,23
1500	€ 207,77	€ 225,08	€ 231,67	€ 248,22	€ 254,96	€ 269,57	€ 286,83	€ 302,77	€ 317,38	€ 333,31	€ 350,57	€ 365,18
1600	€ 212,10	€ 230,86	€ 237,19	€ 255,12	€ 262,93	€ 278,87	€ 294,80	€ 310,74	€ 328,00	€ 343,93	€ 359,87	€ 378,46
1700	€ 219,31	€ 238,07	€ 245,46	€ 263,39	€ 270,90	€ 288,16	€ 305,42	€ 322,69	€ 338,62	€ 357,21	€ 374,48	€ 390,41
1800	€ 225,08	€ 243,84	€ 250,98	€ 270,29	€ 278,87	€ 296,13	€ 313,39	€ 331,98	€ 349,25	€ 366,51	€ 383,77	€ 402,36
1900	€ 232,30	€ 252,50	€ 259,25	€ 278,56	€ 288,16	€ 305,42	€ 324,02	€ 342,61	€ 359,87	€ 379,79	€ 398,38	€ 415,64
2000	€ 238,07	€ 258,27	€ 266,15	€ 285,45	€ 293,47	€ 313,39	€ 333,31	€ 351,90	€ 370,49	€ 389,08	€ 409,00	€ 427,59
2100	€ 243,84	€ 264,04	€ 274,42	€ 295,11	€ 302,77	€ 322,69	€ 342,61	€ 362,53	€ 381,12	€ 402,36	€ 422,28	€ 440,87
2200	€ 249,61	€ 271,26	€ 279,94	€ 300,62	€ 310,74	€ 331,98	€ 351,90	€ 371,82	€ 393,07	€ 412,99	€ 432,91	€ 452,83
2300	€ 255,38	€ 278,47	€ 285,45	€ 306,14	€ 318,70	€ 341,28	€ 361,20	€ 381,12	€ 405,02	€ 423,61	€ 443,53	€ 464,78
2400	€ 261,16	€ 285,68	€ 290,97	€ 311,66	€ 326,67	€ 350,57	€ 370,49	€ 390,41	€ 416,97	€ 434,23	€ 454,15	€ 476,73
2500	€ 266,93	€ 292,90	€ 296,49	€ 317,17	€ 334,64	€ 359,87	€ 379,79	€ 399,71	€ 428,92	€ 444,86	€ 464,78	€ 488,68
2600	€ 272,70	€ 300,11	€ 302,00	€ 322,69	€ 342,61	€ 369,17	€ 389,08	€ 409,00	€ 440,87	€ 455,48	€ 475,40	€ 500,63
2700	€ 278,47	€ 307,33	€ 316,44	€ 328,20	€ 350,57	€ 378,46	€ 398,38	€ 418,30	€ 452,83	€ 466,10	€ 486,02	€ 512,58

Asta di movimentazione da 120cm inclusa

Aumento per Profilo Michelangelo **8%**, Standard Plus **10%**, Finto Legno **35%**

NB. Per versione Blackout Flame Retardant aumento del 30%

Aumento per profilo di riscontro: **5%**

MISURE MASSIME CONSIGLIATE

L 1500mm, H 2700mm - Larghezza minimo realizzabile 350mm - Oltre una di queste misure il prodotto non verrà realizzato

Fox Garden verrà realizzata nelle misure richieste senza mai scalare nulla.

Il prodotto non può essere installato con sistema di chiusura rimovibile, ma solo con le viti fornite nell'apposito kit per il montaggio.

Colori Accessori: Nero, Bianco, Marrone e Avorio

Colori profilo e tessuti: **vedi pag. 4 e 6**



Immagine puramente indicativa



CARATTERISTICHE

Soluzione per lucernai e giardini di inverno. **Viene fornito un kit apposito per il montaggio.**

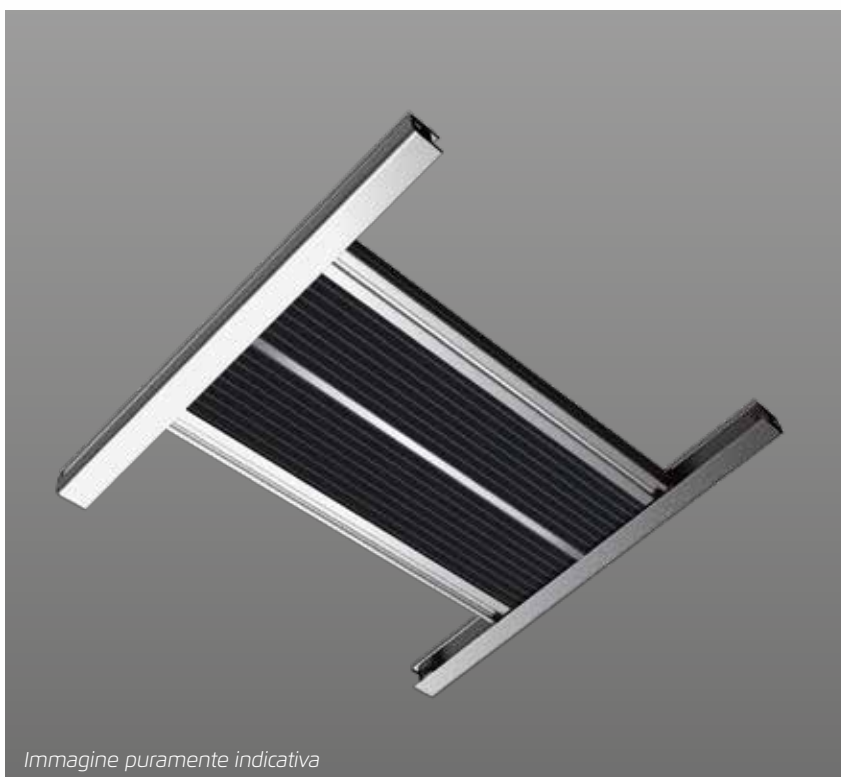
Attenzione: su questi tessuti verranno inseriti dei rinforzi color grigio alluminio a vista.

Sulla rete non verrà inserito nessun rinforzo.

ASTA DI MANOVRA PER FOXGARDEN CM:	P. LISTINO	ASTINA
30	46,04	 <p>Misura standard 120cm</p>
60	46,35	
90	46,69	
120	47,00	
Aumento al pezzo per richiesta del solo gancio, senza astina: € 17,22		

SEZIONI e INGOMBRI

Sezione Orizzontale

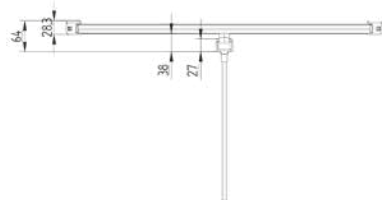

Sezione Verticale

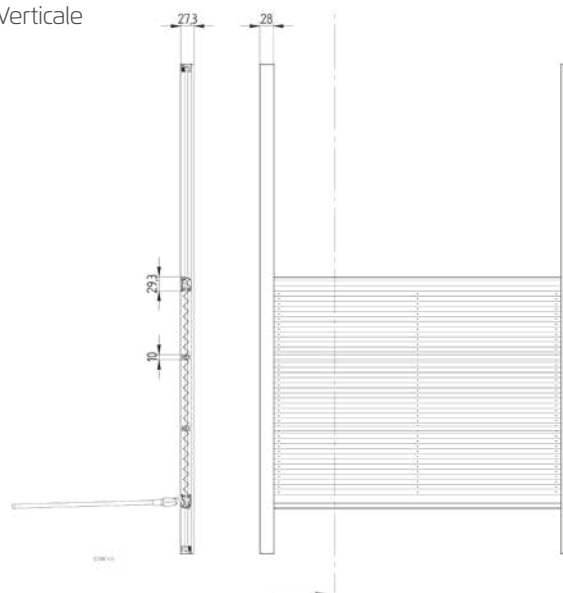

FOX GARDEN MANUALE FILTRANTE O CON RETE

PROFILO STANDARD

LISTINO (mm)	400	500	600	700	800	900	1000	1100	1200
400	€ 126,23	€ 130,02	€ 131,80	€ 140,26	€ 144,16	€ 151,98	€ 158,29	€ 162,83	€ 172,12
500	€ 133,34	€ 135,08	€ 139,95	€ 142,98	€ 145,55	€ 153,06	€ 159,02	€ 164,67	€ 173,66
600	€ 138,67	€ 140,15	€ 143,19	€ 146,67	€ 150,05	€ 159,06	€ 166,45	€ 170,51	€ 181,02
700	€ 140,45	€ 143,52	€ 146,45	€ 149,75	€ 153,06	€ 162,06	€ 169,42	€ 174,87	€ 183,96
800	€ 144,01	€ 146,90	€ 151,33	€ 152,84	€ 157,56	€ 166,56	€ 173,88	€ 179,24	€ 189,85
900	€ 147,56	€ 150,28	€ 156,21	€ 157,48	€ 162,06	€ 167,98	€ 175,04	€ 180,16	€ 191,97
1000	€ 148,13	€ 154,61	€ 158,58	€ 165,19	€ 171,06	€ 175,28	€ 183,73	€ 190,10	€ 202,01
1100	€ 153,23	€ 159,55	€ 166,51	€ 172,91	€ 178,57	€ 184,06	€ 193,85	€ 200,02	€ 212,03
1200	€ 160,04	€ 166,13	€ 172,85	€ 179,09	€ 186,06	€ 192,81	€ 201,09	€ 208,53	€ 220,62
1300	€ 165,15	€ 174,36	€ 180,78	€ 186,81	€ 193,57	€ 200,12	€ 209,77	€ 217,05	€ 224,36
1400	€ 168,56	€ 175,99	€ 182,37	€ 189,89	€ 196,57	€ 203,04	€ 211,21	€ 218,47	€ 225,76
1500	€ 178,77	€ 185,87	€ 193,48	€ 200,70	€ 208,82	€ 216,19	€ 225,69	€ 234,07	€ 241,09
1600	€ 180,47	€ 189,16	€ 196,64	€ 203,79	€ 211,58	€ 217,65	€ 228,57	€ 235,48	€ 243,88
1700	€ 183,87	€ 192,44	€ 198,23	€ 206,88	€ 214,58	€ 222,03	€ 232,92	€ 239,74	€ 248,05
1800	€ 187,28	€ 195,74	€ 201,41	€ 209,96	€ 216,08	€ 223,51	€ 234,36	€ 242,58	€ 249,45
1900	€ 192,39	€ 199,02	€ 206,16	€ 213,05	€ 220,58	€ 227,88	€ 237,26	€ 245,42	€ 252,23
2000	€ 194,09	€ 202,32	€ 209,33	€ 216,13	€ 223,22	€ 229,33	€ 240,15	€ 246,84	€ 255,02
2100	€ 197,50	€ 205,60	€ 212,50	€ 220,77	€ 228,08	€ 233,66	€ 244,49	€ 251,09	€ 259,21
2200	€ 206,01	€ 213,83	€ 218,97	€ 226,95	€ 234,08	€ 239,56	€ 250,28	€ 256,77	€ 264,78
2300	€ 214,52	€ 221,93	€ 225,19	€ 233,12	€ 240,09	€ 245,41	€ 256,07	€ 262,44	€ 270,35
2400	€ 223,04	€ 230,28	€ 235,14	€ 239,29	€ 246,09	€ 251,24	€ 261,86	€ 268,11	€ 275,92
2500	€ 231,55	€ 234,89	€ 237,88	€ 245,47	€ 252,10	€ 257,09	€ 267,63	€ 273,79	€ 281,50
2600	€ 232,85	€ 237,08	€ 245,14	€ 251,65	€ 258,11	€ 262,93	€ 273,42	€ 279,46	€ 287,07
2700	€ 243,76	€ 247,73	€ 250,57	€ 257,82	€ 264,11	€ 268,77	€ 279,21	€ 285,14	€ 292,65
2800	€ 246,03	€ 249,59	€ 256,91	€ 264,00	€ 270,10	€ 274,62	€ 284,99	€ 290,82	€ 298,23
2900	€ 250,76	€ 254,05	€ 263,25	€ 270,17	€ 276,10	€ 280,46	€ 290,78	€ 296,48	€ 303,80

Asta di movimentazione da 120cm inclusa

NB: Nel tessuto Pantheon, viene inserito un sostegno di colore argento a vista.

Aumento per Profilo Michelangelo **8%**, Standard Plus **10%**, Finto Legno **35%**

Aumento per profilo di riscontro: **5%**

Per tessuto poliscreen aumento **+15%**

MISURE MASSIME CONSIGLIATE

L 1200mm, H 2900mm - Larghezza minimo realizzabile 350mm - Oltre una di queste misure il prodotto non verrà realizzato.

Fox Garden verrà realizzata nelle misure richieste senza mai scalare nulla.

Il prodotto non può essere installato con sistema di chiusura rimovibile, ma solo con le viti fornite nell'apposito kit per il montaggio.

Colori Accessori: Nero, Bianco, Marrone e Avorio

Colori profilo e tessuti: **vedi pag. 4 e 6**

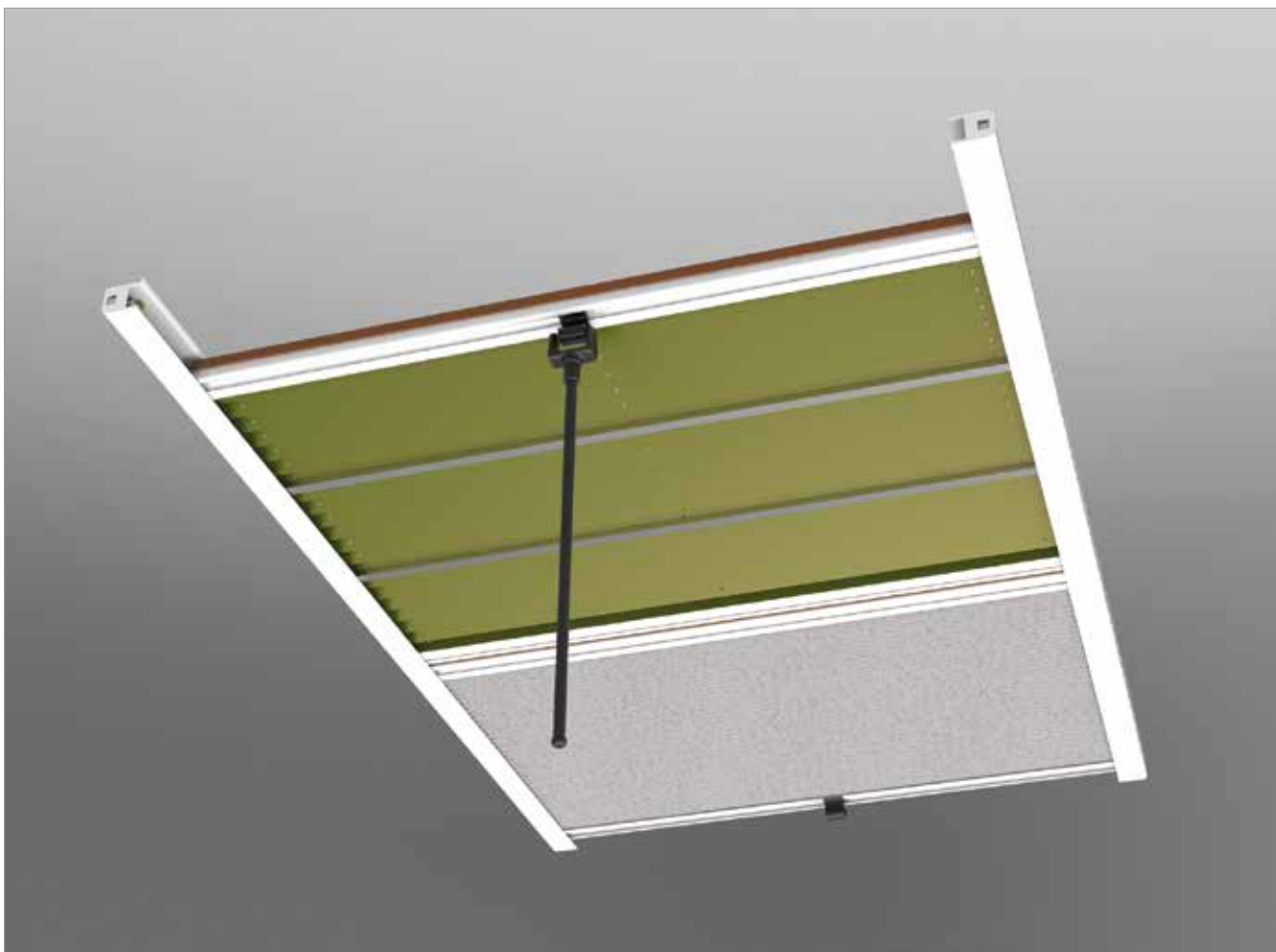

ASTA DI MANOVRA PER FOXGARDEN CM:	P. LISTINO	ASTINA
30	46,04	 Misura standard 120cm
60	46,35	
90	46,69	
120	47,00	
Aumento al pezzo per richiesta del solo gancio, senza astina: € 17,22		

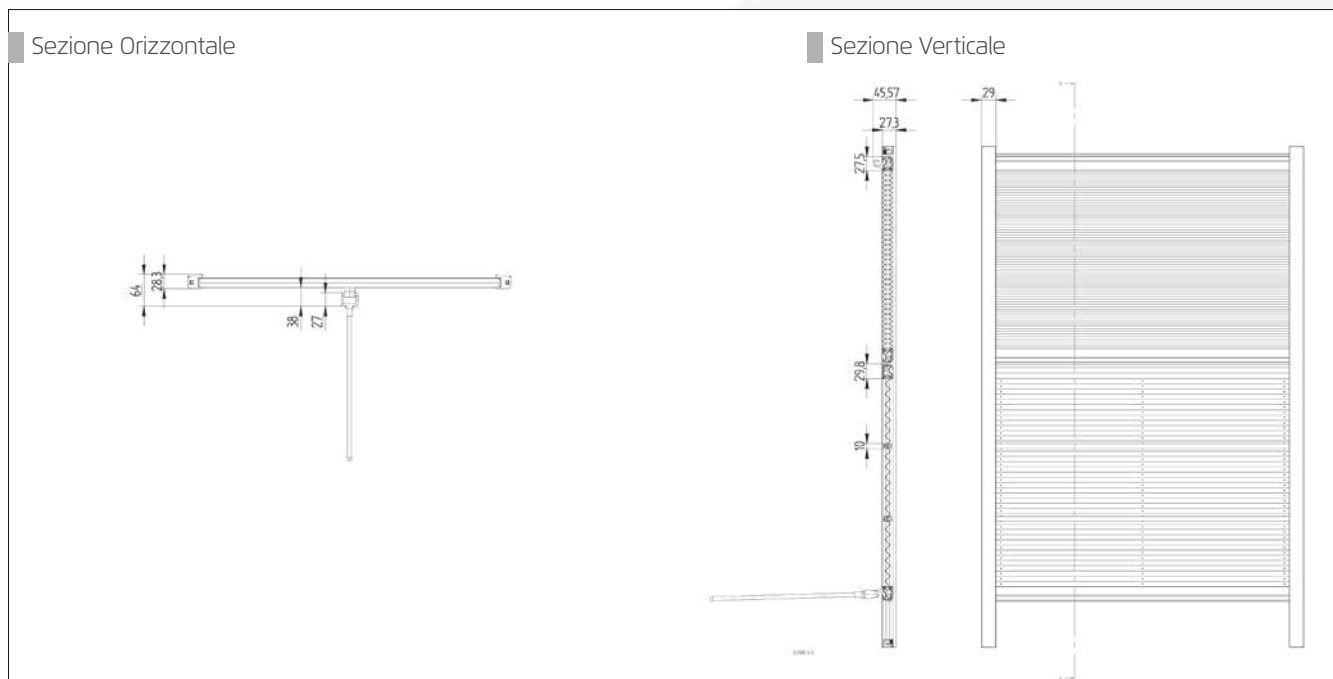

FOX GARDEN MANUALE NOTTE E GIORNO OSCURANTE/FILTRANTE - OSCURANTE/RETE

PROFILO STANDARD

LISTINO (mm)	400	500	600	700	800	900	1000	1100	1200
400	€ 205,09	€ 216,13	€ 227,16	€ 238,20	€ 249,24	€ 260,28	€ 271,32	€ 282,35	€ 293,39
500	€ 214,53	€ 226,42	€ 238,31	€ 250,20	€ 262,09	€ 273,99	€ 285,88	€ 297,77	€ 309,66
600	€ 223,96	€ 236,71	€ 249,46	€ 262,20	€ 274,95	€ 287,69	€ 300,44	€ 313,18	€ 325,93
700	€ 258,80	€ 272,40	€ 286,00	€ 299,60	€ 313,20	€ 326,80	€ 340,40	€ 354,00	€ 367,60
800	€ 268,24	€ 282,69	€ 297,14	€ 311,60	€ 326,05	€ 340,50	€ 354,96	€ 369,41	€ 383,86
900	€ 277,68	€ 292,98	€ 308,29	€ 323,60	€ 338,90	€ 354,21	€ 369,52	€ 384,83	€ 400,13
1000	€ 299,81	€ 315,97	€ 332,14	€ 348,30	€ 364,46	€ 380,62	€ 396,78	€ 412,94	€ 429,10
1100	€ 309,25	€ 326,27	€ 343,28	€ 360,30	€ 377,31	€ 394,32	€ 411,34	€ 428,35	€ 445,37
1200	€ 318,69	€ 336,56	€ 354,43	€ 372,29	€ 390,16	€ 408,03	€ 425,90	€ 443,77	€ 461,64
1300	€ 340,83	€ 359,55	€ 378,27	€ 396,99	€ 415,72	€ 434,44	€ 453,16	€ 471,88	€ 490,60
1400	€ 350,27	€ 369,84	€ 389,42	€ 408,99	€ 428,57	€ 448,14	€ 467,72	€ 487,30	€ 506,87
1500	€ 359,70	€ 380,13	€ 400,56	€ 420,99	€ 441,42	€ 461,85	€ 482,28	€ 502,71	€ 523,14
1600	€ 381,84	€ 403,12	€ 424,41	€ 445,69	€ 466,97	€ 488,26	€ 509,54	€ 530,82	€ 552,11
1700	€ 391,28	€ 413,42	€ 435,55	€ 457,69	€ 479,83	€ 501,96	€ 524,10	€ 546,24	€ 568,38
1800	€ 400,72	€ 423,71	€ 446,70	€ 469,69	€ 492,68	€ 515,67	€ 538,66	€ 561,65	€ 584,64
1900	€ 410,16	€ 434,00	€ 457,85	€ 481,69	€ 505,53	€ 529,38	€ 553,22	€ 577,07	€ 600,91
2000	€ 419,59	€ 444,29	€ 468,99	€ 493,69	€ 518,39	€ 543,09	€ 567,78	€ 592,48	€ 617,18
2100	€ 441,73	€ 467,28	€ 492,84	€ 518,39	€ 543,94	€ 569,49	€ 595,04	€ 620,60	€ 646,15
2200	€ 451,17	€ 477,58	€ 503,98	€ 530,39	€ 556,79	€ 583,20	€ 609,60	€ 636,01	€ 662,42
2300	€ 460,61	€ 487,87	€ 515,13	€ 542,39	€ 569,65	€ 596,91	€ 624,17	€ 651,42	€ 678,68
2400	€ 470,05	€ 498,16	€ 526,27	€ 554,39	€ 582,50	€ 610,61	€ 638,73	€ 666,84	€ 694,95
2500	€ 479,48	€ 508,45	€ 537,42	€ 566,39	€ 595,35	€ 624,32	€ 653,29	€ 682,25	€ 711,22
2600	€ 488,92	€ 518,74	€ 548,56	€ 578,38	€ 608,21	€ 638,03	€ 667,85	€ 697,67	€ 727,49
2700	€ 498,36	€ 529,04	€ 559,71	€ 590,38	€ 621,06	€ 651,73	€ 682,41	€ 713,08	€ 743,76

FOX GARDEN MANUALE NOTTE E GIORNO FILTRANTE/RETE

PROFILO STANDARD

LISTINO (mm)	400	500	600	700	800	900	1000	1100	1200
400	€ 133,10	€ 141,42	€ 143,26	€ 154,00	€ 160,20	€ 170,32	€ 178,91	€ 185,74	€ 197,32
500	€ 142,51	€ 149,63	€ 155,21	€ 158,82	€ 166,93	€ 177,49	€ 186,50	€ 195,21	€ 207,26
600	€ 150,13	€ 157,83	€ 162,29	€ 169,57	€ 176,78	€ 189,60	€ 200,81	€ 208,68	€ 223,02
700	€ 154,20	€ 164,32	€ 169,36	€ 177,24	€ 185,13	€ 198,71	€ 210,65	€ 220,69	€ 234,36
800	€ 160,04	€ 170,81	€ 178,06	€ 184,91	€ 194,97	€ 209,32	€ 221,98	€ 232,69	€ 248,64
900	€ 165,89	€ 177,30	€ 186,76	€ 194,12	€ 204,82	€ 209,22	€ 222,07	€ 233,06	€ 250,44
1000	€ 168,74	€ 182,10	€ 190,19	€ 206,42	€ 219,17	€ 222,30	€ 237,23	€ 250,17	€ 268,41
1100	€ 176,14	€ 190,09	€ 201,80	€ 218,72	€ 232,02	€ 236,77	€ 253,76	€ 267,29	€ 286,38
1200	€ 185,24	€ 199,73	€ 211,85	€ 229,48	€ 244,86	€ 251,24	€ 267,54	€ 283,05	€ 302,99
1300	€ 192,64	€ 211,00	€ 223,46	€ 241,78	€ 257,71	€ 264,33	€ 282,70	€ 298,81	€ 320,96
1400	€ 198,33	€ 215,70	€ 228,83	€ 249,45	€ 266,06	€ 273,22	€ 290,95	€ 307,80	€ 330,73
1500	€ 210,84	€ 228,63	€ 243,56	€ 264,84	€ 283,41	€ 291,88	€ 311,63	€ 330,33	€ 354,17
1600	€ 214,83	€ 234,97	€ 250,49	€ 272,51	€ 291,75	€ 299,38	€ 321,27	€ 339,32	€ 365,30
1700	€ 220,53	€ 241,32	€ 255,87	€ 280,18	€ 300,10	€ 309,67	€ 332,28	€ 351,01	€ 377,80
1800	€ 226,22	€ 247,66	€ 262,80	€ 287,85	€ 306,95	€ 317,18	€ 340,53	€ 361,36	€ 387,57
1900	€ 233,62	€ 254,00	€ 271,30	€ 295,52	€ 316,79	€ 327,47	€ 350,17	€ 371,70	€ 398,71
2000	€ 237,62	€ 260,35	€ 278,23	€ 303,18	€ 325,14	€ 334,97	€ 359,80	€ 380,69	€ 409,84
2100	€ 243,31	€ 266,69	€ 285,17	€ 312,40	€ 334,98	€ 345,26	€ 370,82	€ 392,39	€ 422,34
2200	€ 254,11	€ 277,97	€ 295,22	€ 323,15	€ 346,33	€ 356,95	€ 383,21	€ 405,44	€ 436,21
2300	€ 264,94	€ 289,25	€ 305,28	€ 333,92	€ 357,69	€ 368,63	€ 395,61	€ 418,49	€ 450,08
2400	€ 275,75	€ 300,52	€ 315,35	€ 344,69	€ 369,04	€ 380,31	€ 408,01	€ 434,09	€ 463,95
2500	€ 286,57	€ 311,80	€ 325,41	€ 355,45	€ 380,39	€ 392,00	€ 420,41	€ 449,70	€ 477,81
2600	€ 297,38	€ 323,07	€ 335,47	€ 366,22	€ 391,74	€ 403,68	€ 432,80	€ 465,30	€ 491,68
2700	€ 308,20	€ 334,35	€ 345,53	€ 376,98	€ 403,09	€ 415,36	€ 445,20	€ 480,90	€ 505,55
2800	€ 319,01	€ 345,62	€ 355,59	€ 387,74	€ 414,44	€ 427,05	€ 457,60	€ 496,51	€ 519,41
2900	€ 329,83	€ 356,89	€ 365,65	€ 398,51	€ 425,79	€ 438,73	€ 470,00	€ 512,11	€ 533,28

1 asta di manovra da 120 cm compresa

Larghezza minimo realizzabile 350mm. Fuori da queste misure il prodotto non verrà realizzato. Fox Garden verrà realizzata nelle misure richieste senza mai scalare nulla. Attenzione! Sui tessuti filtranti verranno inseriti dei rinforzi color grigio alluminio a vista
Aumento per profilo di riscontro: **5%**. Aumento per tessuto poliscreeen: **+15%**

Tessuto "Unico"

Disponibile in 7 colori

Grigio Scuro 120-19 / Grigio Chiaro 1213
Bianco Ottico 1220 / Crema 1206
Azzurro 1211 / Tortora 120-25 / Marrone 1239

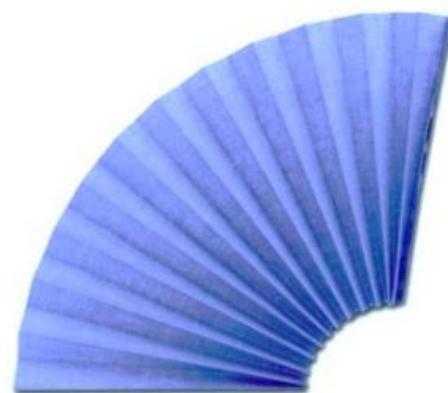

*immagine puramente indicativa

DATI TECNICI

Composizione	100% Poliestere
Resinatura	-----
Spessore in micron	µm 160
Peso (g/m²)	gr. 86
Comportamento alla fiamma	FR - Flame retardant
Oscuramento	● Semitrasparente
Consistenza al tatto	Crêpe

<p>MAX 30°</p>				
<ul style="list-style-type: none"> • Pulire in superficie con spugnetta • Trattare con cura 	<ul style="list-style-type: none"> • Non candeggiare 	<ul style="list-style-type: none"> • Non stirare 	<ul style="list-style-type: none"> • Non lavare a secco • Non smacchiare con solvente 	<ul style="list-style-type: none"> • Non strizzare

Tessuto "Pantheon"

Disponibile in 6 colori

Grigio Scuro 99 / Grigio Chiaro 98
Rosso Bordeaux 78 / Bianco 65 / Panna 61
Avorio 59 / Giallo Scuro 41 / Marrone Scuro 19
Marrone 29 / Verde Scuro 16



*immagine puramente indicativa

DATI TECNICI

Composizione	100% Poliestere
Resinatura	Termoinduritura idrorepellente
Spessore in micron	µm 25
Peso (g/m2)	gr. 126
Comportamento alla fiamma	-----
Oscuramento	● Semioscurante: max 50/60% in base al colore
Consistenza al tatto	Serico sostenuto

<ul style="list-style-type: none"> • Lavaggio solo a mano • Non lavare a macchina • Trattare con cura 	<ul style="list-style-type: none"> • Non candeggiare 	<ul style="list-style-type: none"> • Non stirare 	<ul style="list-style-type: none"> • Non lavare a secco • Non smacchiare con solvente 	<ul style="list-style-type: none"> • Non asciugare a mezzo di asciugatrice a tamburo rotativo

Tessuto "Blackout"

Disponibile in 4 colori

Avorio 5010B / Nero Black
Marrone Ocra 5014M / Bianco White



*immagine puramente indicativa

DATI TECNICI

Composizione	TNT 100% Poliestere	
Tipologia	Honeycomb a Cella Singola	
Spessore in micron	μm 150 (0,15 mm)	
Peso (g/m²)	gr. 164	
Altezza tessuto	3000 mm (+/- 50 mm)	
Altezza piega	19,5 mm (+/- 0,5 mm)	
Comportamento alla fiamma	-----	
Oscuramento	● 100% blackout	
Consistenza al tatto	Tessuto Non Tessuto	

<ul style="list-style-type: none"> • Pulire in superficie con spugnetta umida • Trattare con cura 	<ul style="list-style-type: none"> • Non candeggiare 	<ul style="list-style-type: none"> • Non stirare 	<ul style="list-style-type: none"> • Non lavare a secco • Non smacchiare con solvente 	<ul style="list-style-type: none"> • Non strizzare

Tessuto "Poliscreen"

Disponibile in 5 colori

Altezza massima del tessuto 2080mm



*immagine puramente indicativa

DATI TECNICI

Composizione	56% Poliestere riciclato- 44 % Poliestere
Resinatura	100%- Copolimeri acrilici e derivati
Peso (g/m2)	gr. 140±5
Comportamento alla fiamma	Non ignifugo
Altezza Tessuto	2000 mm
Peso rivestimento (g/m2)	10±5
Peso totale (g/m2)	150±10
Stabilità dimensionale (6h, 80°C)	Trama <1 (%) Ordito <1 (%)
Manutenzione	Pulire con panno umido
Prodotto privo di formaldeide	No
Esente da PVC e alogeni	Si
Protezione da muffe e batteri (trattamento hygieguard)	No
Poliestere riciclato	Si
Consistenza al tatto	Serico sostenuto

VALORI ENERGETICI

Stabilità alla luce	≥ 5 (DIN EN ISO 105 B02)
----------------------------	--------------------------

ECLYPSER APERTURA LATERALE

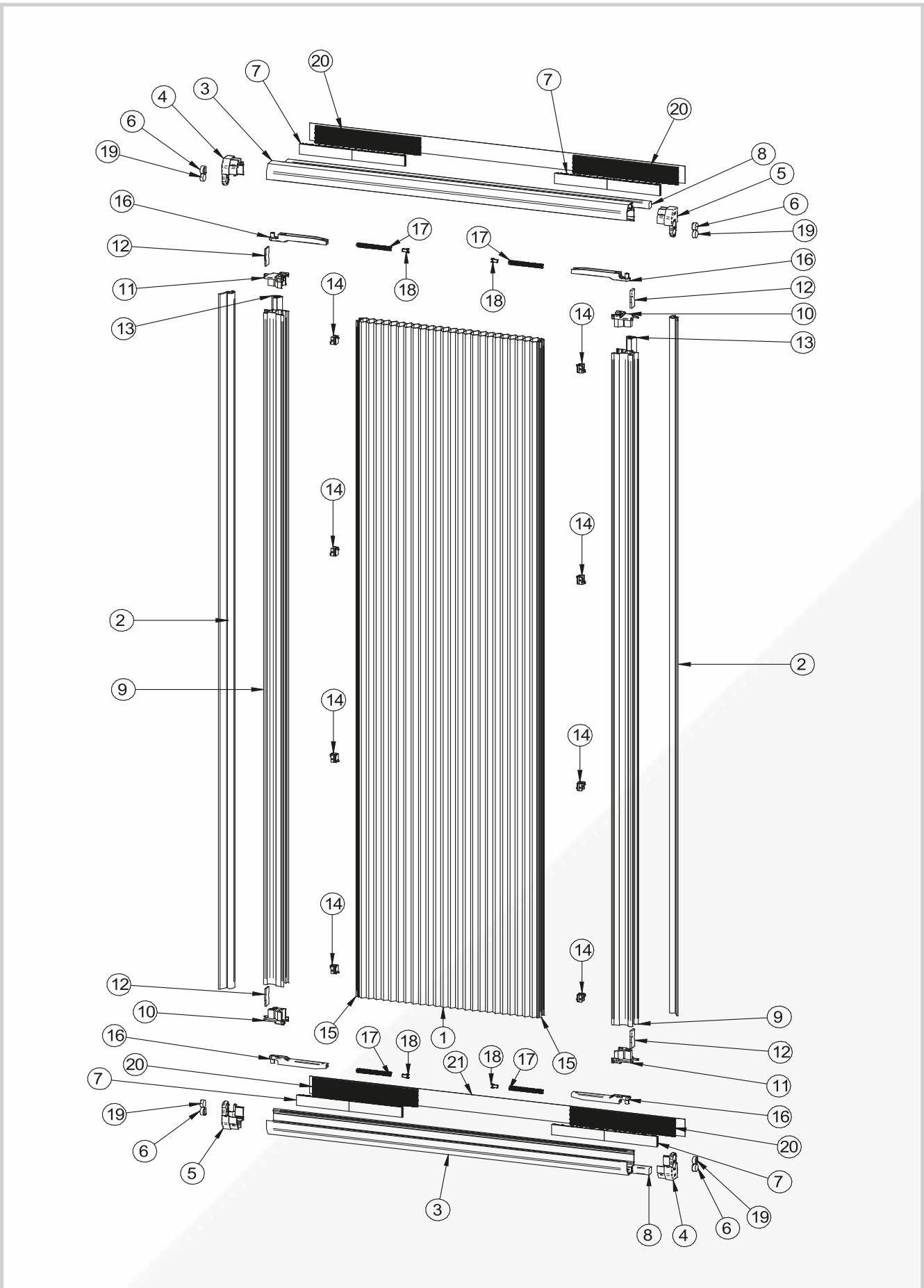



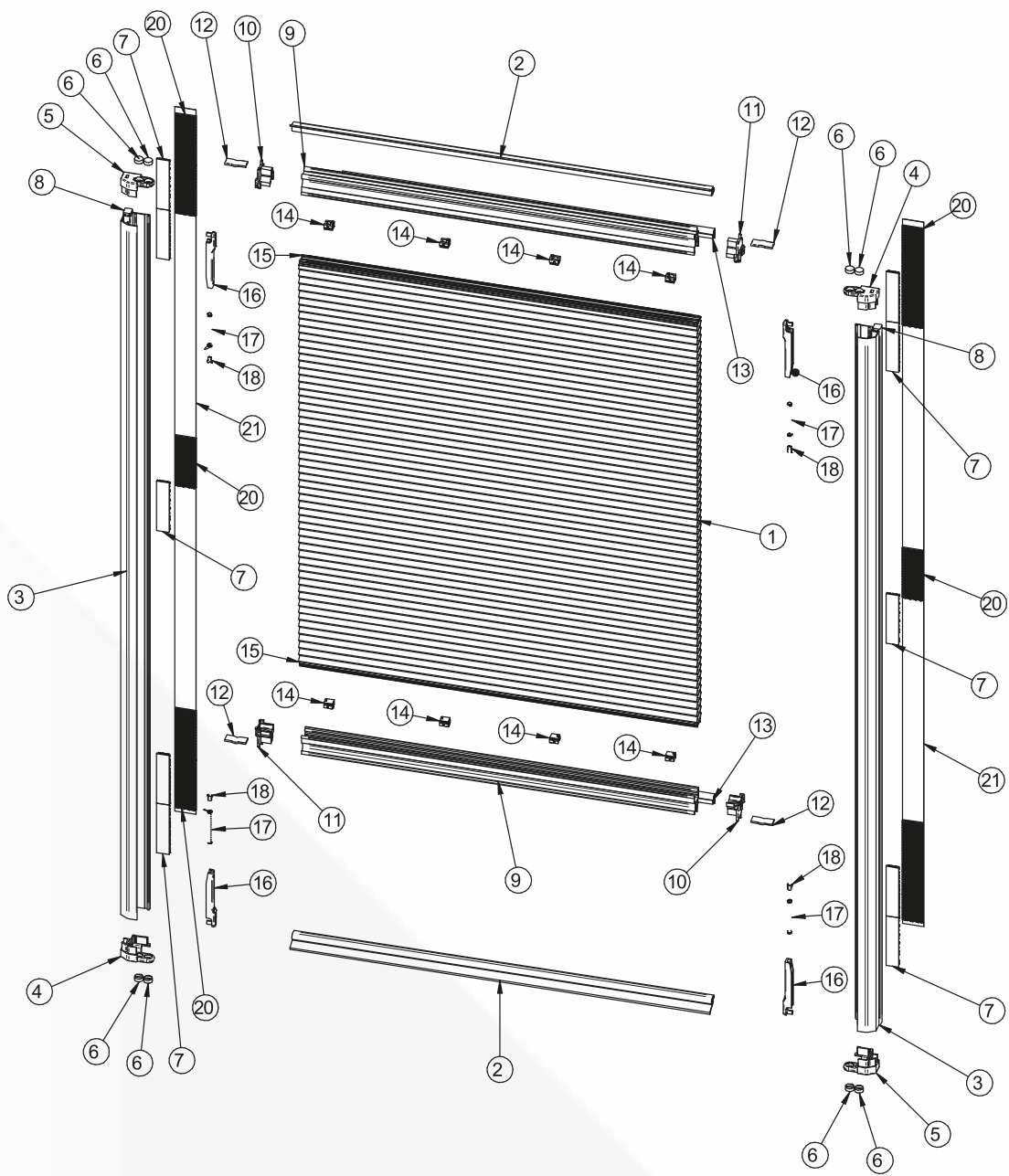

ECLYSER APERTURA VERTICALE

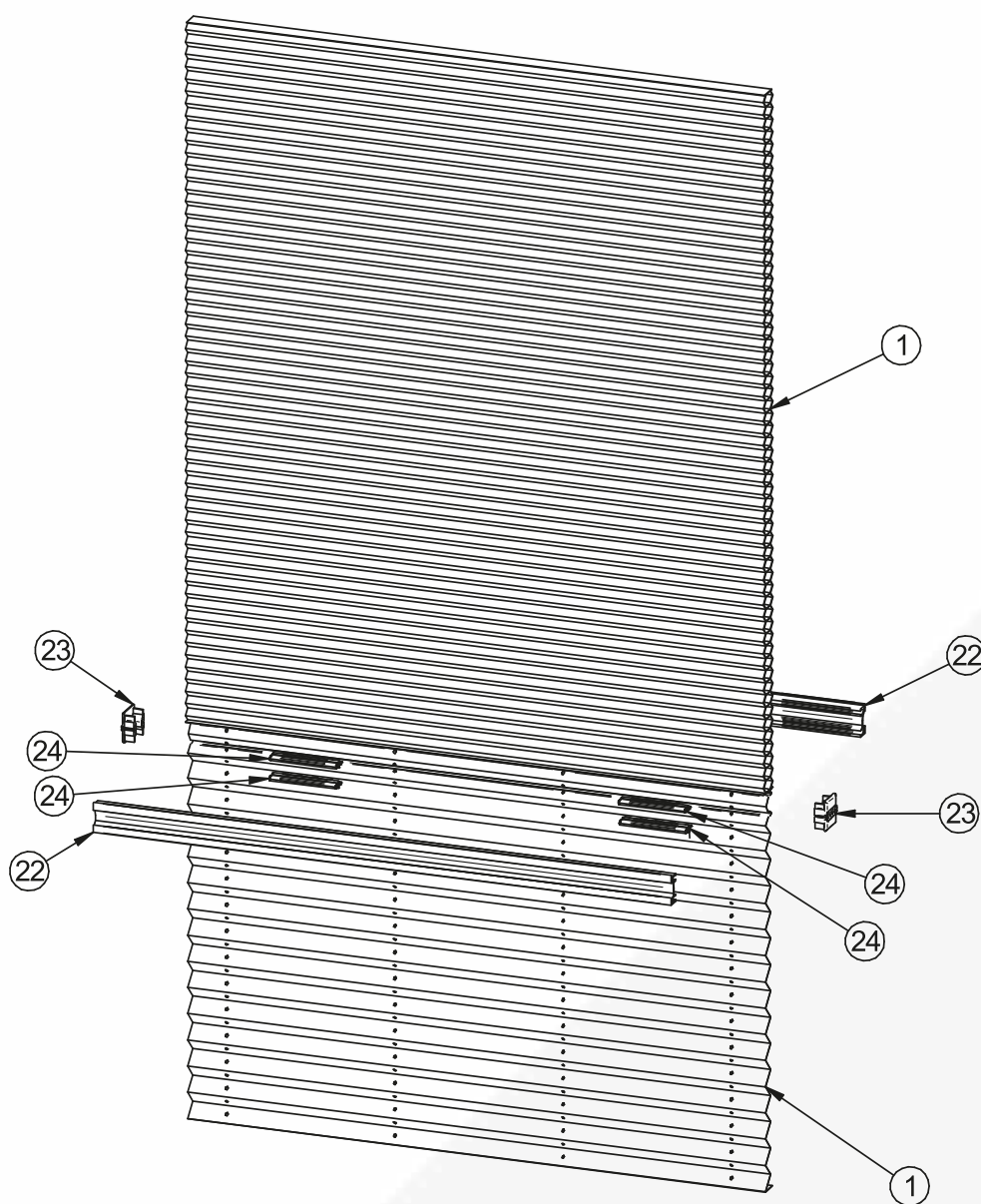



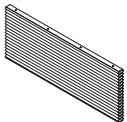
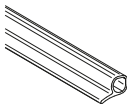
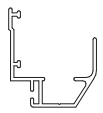
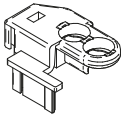
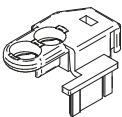

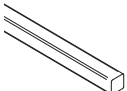
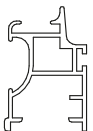
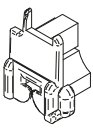
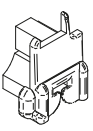





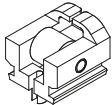
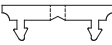
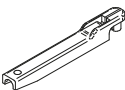

ECLYPSER NOTTE E GIORNO

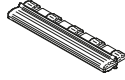

DESCRIZIONE DEI COMPONENTI ECLYPSE

POSIZIONE		DENOMINAZIONE	QUANTITÀ	CODICE ORDINE
1		Tessuto Blackout - filtrante	1 pz	
2		Profilo di arrivo	2 pz	MN 186
3		Guida	2 pz	GUEC+COLORE
4		Terminale guida DX	2 pz	TEGU+COLORE (MA/AV/BI/NE)
5		Terminale guida SX	2 pz	TEGU+COLORE (MA/AV/BI/NE)
6		Calamita tonda	4 pz	CA 07
7		Velcro 3M per guida (3870 nero)	--	VE02
8		Profilo compensatore guida	2 pz	POR 304/P/OPC
9		Barra maniglia	2 pz	BAEC+COLORE
10		Carrucola finale dx	2 pz	CAFIEC+COLORE (MA/AV/BI/NE)
11		Carrucola finale sx	2 pz	CAFIEC+COLORE (MA/AV/BI/NE)
12		Piastrina in metallo	4 pz	PIAMET

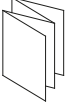
DESCRIZIONE DEI COMPONENTI ECLYPSER

POSIZIONE		DENOMINAZIONE	QUANTITÀ	CODICE ORDINE
13		Spazzolino SP 4,8X8 3P1LBK	2 pz	7860 7860B 7860M
14		Carrucola intermedia eclypser	Min. 8pz Max. 16pz	LPP06
15		Profilo porta tessuto	2 pz	LPA01GR
16		tendifilo	4 pz	TENDEC +COLORE (MA/AV/BI/NE)
17		molla	4 pz	PL10
18		Inserto blocca fili per molla	4 pz	LPP06
19		Tappo per terminale guida	4 pz	TAPPTG B TAPPTG N
20		Velcro 3M per vetro (3560 trasparente)	--	VE03
21		Nastro di copertura 3M	2 pz	FILMSP (B-M-N)
22		Profilo per Eclypser N&G	2 pz	PRONGGR
23		Terminale per profilo N&G	2 pz	TEPRNG
24		Accessorio passafilo	4/6 pz	PAFIFR
--		Biadesivo tessuto	2 pz	BI01
--		Filo 0,8 mm	H+L+30 cm X N Fili	FI 01 C
--		Istruzioni installazione	1 pz	IST SPD
--		Salviettina pulisci-vetro 3M	1 pz	SALV

Come prendere le misure della Eclypser

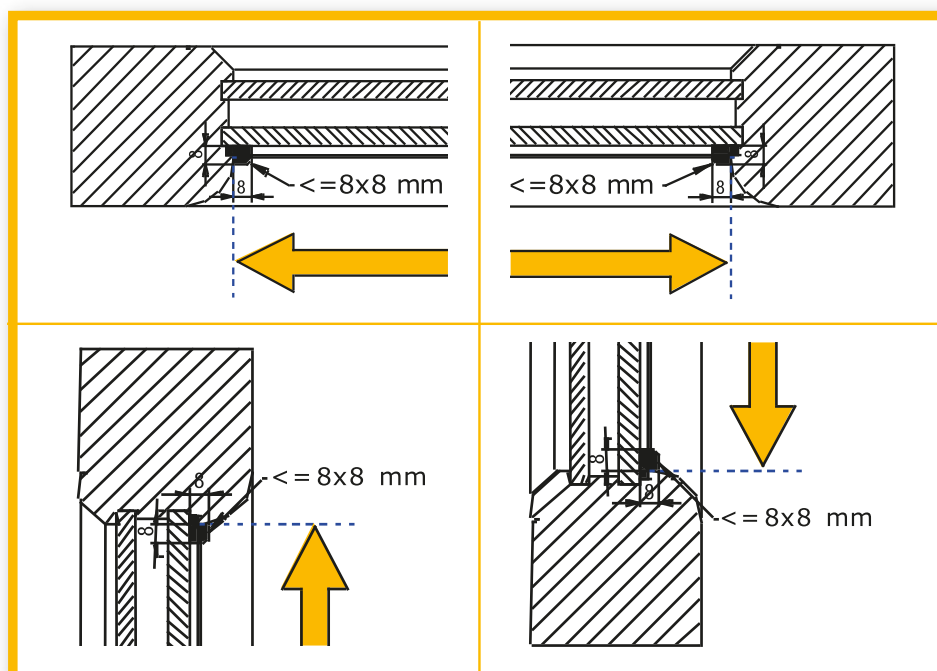

con guarnizioni fino a 8 x 8 mm, la misura deve essere presa da fermavetro a fermavetro.

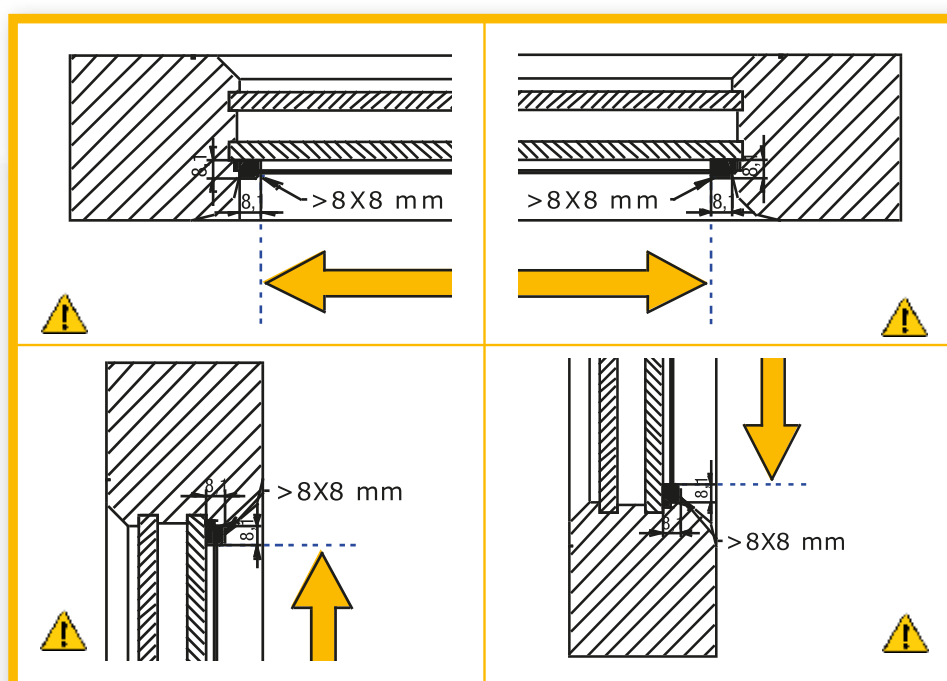

con guarnizioni superiori a 8 x 8 mm, la misura deve essere presa da guarnizione a guarnizione.

INQUADRA QUESTO CODICE E
GUARDA COME PRENDERE LE
MISURE DELL'ECLYPSER



- Fornire misure da fermavetro a fermavetro in presenza di guarnizioni fino ad 8x8 mm.
- Fornire misure da guarnizione a guarnizione in presenza di guarnizioni pari o superiori agli 8x8 mm

INQUADRA QUESTI CODICI E SCOPRI COME

INSTALLARE
LA TENDA OSCURANTE
ECLYPSER LATERALE



INSTALLARE
LA TENDA OSCURANTE
ECLYPSER VERTICALE



REGOLARE
LA LARGHEZZA DELLA
TENDA ECLYPSER



SCHEDA TECNICA FOXGARDEN MOTORIZZATA

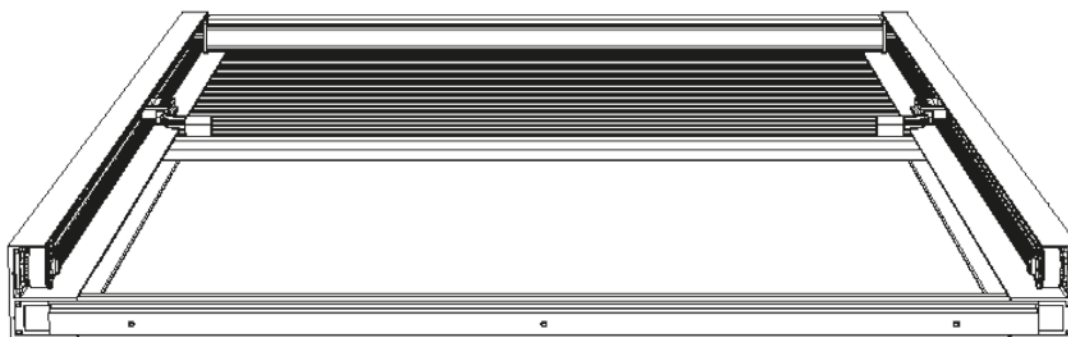

INFORMAZIONI GENERALI

INSTALLAZIONE ALL'INTERNO	LUCERNARI / FINESTRE DA SOLAIO O TETTO
TESSUTI	OSCURANTI O FILTRANTI PLISSETTATI
ALIMENTAZIONE	220V (con trasformatore 12v incluso)
AZIONAMENTO	RADIOCOMANDO MONO O MULTICANALE
STRUTTURA	IN ALLUMINIO T6061
FISSAGGIO	C/VITI A PARETE
DIMENSIONI MINIME mm	MIN. L 350 x H 500 mm
DIMENSIONI MASSIME mm	L 1200/1500 X H 2700/2900 mm
SPAZIO NECESSARIO ALL'INSTALLAZIONE	MINIMO 56 mm

COMPONENTI

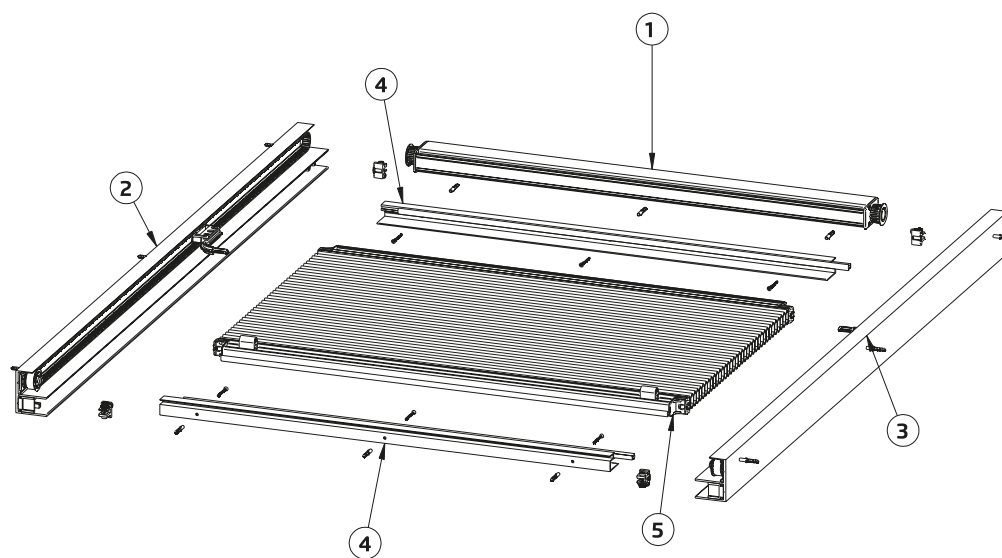

DESCRIZIONE DEL PRODOTTO

denominazione	quantità
1. CASSONETTO MOTORIZZATO	1 PZ
2. GUIDA DX	1 PZ
3. GUIDA SX	1 PZ
4. PROFILO DI RISCONTRO	2 PZ
5. FOX GARDEN GIARDINI D'INVERNO	1 PZ

COLLEGAMENTI

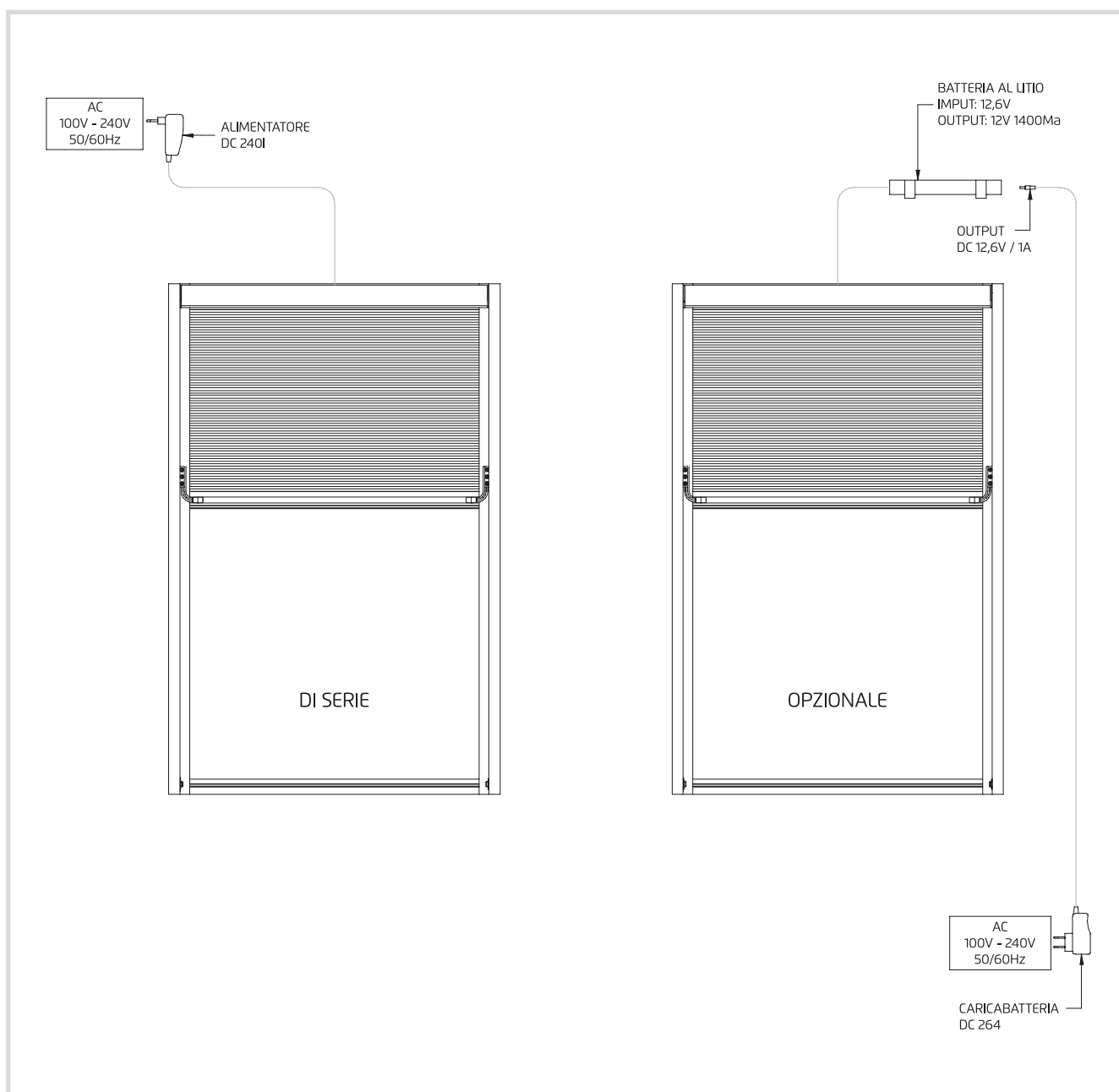

INSTALLAZIONE

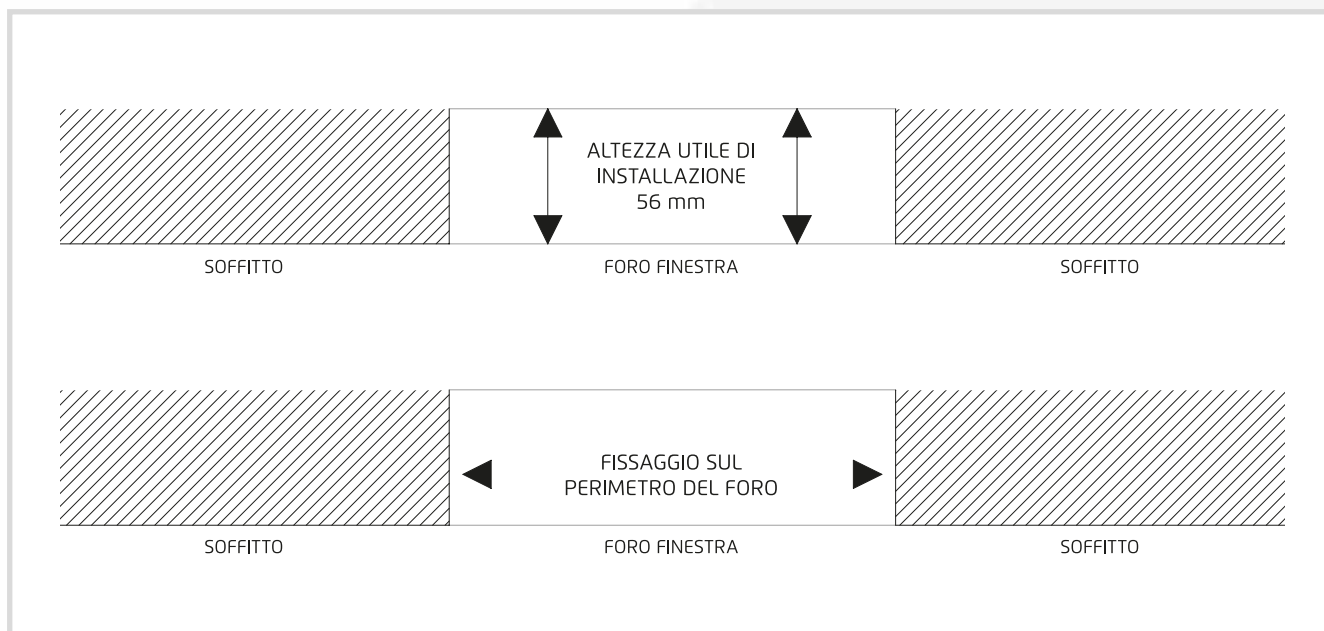

INGOMBRO (mm) - FOX GARDEN MANUALE

Lunghezza	Blackout	Pantheon
500	78	74
600	81,5	72
700	85	74
800	88,5	76
900	92	78
1000	95,5	80
1100	99	82
1200	102,5	84
1300	106	86
1400	109,5	88
1500	113	90
1600	116,5	92
1700	120	94
1800	123,5	96
1900	127	98
2000	130,5	100
2100	134	102
2200	137,5	104
2300	141	106
2400	144,5	108

Tolleranza ±10%

INGOMBRO (mm) - FOX GARDEN MOTORIZZATA

Lunghezza	Blackout	Pantheon
500	130	130
600	130	130
700	130	130
800	130	130
900	130	130
1000	130	130
1100	130	130
1200	130	130
1300	130	130
1400	130	130
1500	130	130
1600	130	130
1700	130	130
1800	130	130
1900	130	130
2000	130,5	130
2100	134	130
2200	137,5	130
2300	141	130
2400	144,5	130

Tolleranza ±10%

TIRELLE RETI E TESSUTI



79 €
IVA ESCLUSA

Per una corretta campionatura o esposizione del prodotto, si suggerisce il posizionamento delle Eclypser sul serramento



Richiedi subito il campione Eclypser!



ECLYPSE

158 €

IVA ESCLUSA

scrivi a info@shark-net.com oppure
contatta il tuo agente per riceverlo



Campione Fox Garden

a soli

€ 397,00

richiedilo subito
a info@shark-net.com



Luca Rossi
Moderatore · 17 gennaio alle ore 13:08 · 🌐

Centro Infissi Rondanini e Mario Pennati per fornitura e posa di 130 eclypser in pieno centro Milano.
Lavori di qualità che danno tanta soddisfazione quando si collabora con professionisti di questo livello
www.eclypser.it

Tenda System
17 febbraio 2021 · 🌐

Eclypser 2.0
La pragmaticità del prodotto me le ha fatte apprezzare fin da subito. Arredano, oscurano, filtrano, non ingombrano. Ed ora la velocità di montaggio è aumentata notevolmente. Davvero un ottimo prodotto con materiali sempre al top.

Christian Henry
9 dicembre 2021 · 🌐

Eclypser 2.0 con nuovo Unico Bianco, maestosità su alzante scorrevole!!!

Andrea Petri
Moderatore · 18 luglio 2019 · 🌐

Tiziana Naldoni è una cliente straordinaria!
Ha capito l'importanza di ECLYPSER e la vende a tutti i suoi clienti 🏆🏆🏆
Guadagnando con soddisfazione...altro che Veneziane a 10 euro al metro quadro 😄😄😄
Luminosità trasparenza e privacy senza fare nemmeno un foro... 🙌🙌

IL PRESENTE LISTINO ANNULLA E SOSTITUISCE I PRECEDENTI

IVA: esclusa

Costi: Tutti i costi sono espressi in Euro

Trasporto Entro la regione Lazio e Umbria: Porto franco salvo alcuni casi particolari a discrezione della DFM s.r.l. La merce anche se consegnata con mezzi nostri, viaggia sempre a rischio del committente. Eventuali ammanchi o rotture durante il trasporto saranno riconosciute solo se evidenziati allo scarico e formalizzati sulla bolla di consegna.

Altre regioni: Addebito in fattura al costo

Imballo Compreso - Imballi particolari al costo I.V.A. 22%

Pagamenti: I pagamenti debbono essere effettuati presso la nostra sede di Monterotondo (Roma).

Le eventuali spese bancarie sono a carico dell'acquirente.

Eventuali insoluti determineranno il blocco delle consegne e l'addebito delle spese.

Resi: Nessun reso di merce verrà accettato se non preventivamente autorizzato dalla DFM.

Reclami: Non si accettano reclami trascorsi 8 gg. dal ricevimento del materiale.

Qualsiasi tipo di reclamo non autorizza il cliente a non effettuare il pagamento della fattura alla scadenza.

Non verranno accettati reclami riguardanti differenti tonalità di colore per ordini fatti in tempi diversi.

Prodotti: La descrizione (disegni, foto e dimensioni) dei prodotti contenuti nel presente listino è puramente indicativa.

A causa del procedimento di stampa i colori indicati nel presente listino potrebbero non corrispondere perfettamente alla gamma di nostra produzione.

Reti e Tessuti: potrebbero subire bagni di colore diverso. Non si accettano contestazioni per i colori. Potrebbero variare peso e consistenza. Non si accettano contestazioni per queste variazioni.

Consegna: a causa dei diversi tempi di lavorazione di eventuali prodotti diversi che compongono lo stesso ordine, potrebbero verificarsi consegne parziali.

Annullamento dell'ordine: l'ordine può essere annullato solo in casi eccezionali autorizzati: dall'azienda a fronte di un rimborso del 50% per i prodotti riutilizzabili e dell'80% per quelli non riutilizzabili.

Modifica ordine già inviato: massimo entro 24 ore dalla ricezione

Spese di trasporto: siamo lieti di comunicarvi che, a partire dal 6 marzo 2023, le spese di spedizione, saranno GRATIS, per tutti gli acquisti di importo pari o superiore ad € 299 + Iva, ovvero, al costo stimato di 2 SharkNet di medie dimensioni! Sotto a tale importo il costo sarà di € 19 + Iva.

La DFM si riserva il diritto di effettuare modifiche migliorative nei materiali in qualsiasi momento senza alcun preavviso.

La DFM si riserva il diritto di effettuare modifiche migliorative nei materiali in qualsiasi momento senza alcun preavviso.

Per qualsiasi controversia il Foro competente è quello di Tivoli (RM)

IL PRESENTE LISTINO ANNULLA E SOSTITUISCE I PRECEDENTI LISTINI, CARTELLE COLORI E CAMPIONARI

Valido dal 6 Marzo 2024



ECLYPSE

Via Leonardo Da Vinci, 60
00015 Monterotondo Scalo - Roma
Tel. +39 06.906.94.23 - Fax +39 06.906.03.01

www.shark-net.com



ENSER
ITALIANA
www.enseritaliana.it

**RIVENDITORE
AUTORIZZATO**